

**pilona<sup>5</sup>**  
**cafena<sup>5</sup>**

**ritter**  
made in Germany

<b>de</b>	<b>Gebrauchsanleitung</b>   Kaffeemaschine
<b>en</b>	<b>Operating instructions</b>   Coffee machine
<b>fr</b>	<b>Mode d'emploi</b>   Cafetière
<b>bg</b>	<b>Ръководство за употреба</b>   Кафе машина
<b>cs</b>	<b>Návod k použití</b>   Kávovar
<b>da</b>	<b>Brugsanvisning</b>   Kaffemaskine
<b>es</b>	<b>Instrucciones de uso</b>   Cafetera
<b>fi</b>	<b>Käyttöohje</b>   Kahvinkeitin
<b>hr</b>	<b>Upute za uporabu</b>   Aparat za kavu
<b>hu</b>	<b>Használati utasítás</b>   Kávéfőző gép
<b>it</b>	<b>Istruzioni d'uso</b>   Macchina per il caffè
<b>nl</b>	<b>Gebruiksaanwijzing</b>   Koffiemachine
<b>no</b>	<b>Bruksanvisning</b>   Kaffetrakter
<b>pl</b>	<b>Instrukcja obsługi</b>   Ekspres do kawy
<b>ro</b>	<b>Instrucțiuni de utilizare</b>   Cafetieră
<b>ru</b>	<b>Руководство по эксплуатации</b>   Кофеварка
<b>sk</b>	<b>Návod na použitie</b>   Kávovar
<b>sl</b>	<b>Navodila za uporabo</b>   Aparat za kavo
<b>sv</b>	<b>Bruksanvisning</b>   Kaffebryggare
<b>tr</b>	<b>Kullanım kılavuzu</b>   Kahve makinesi

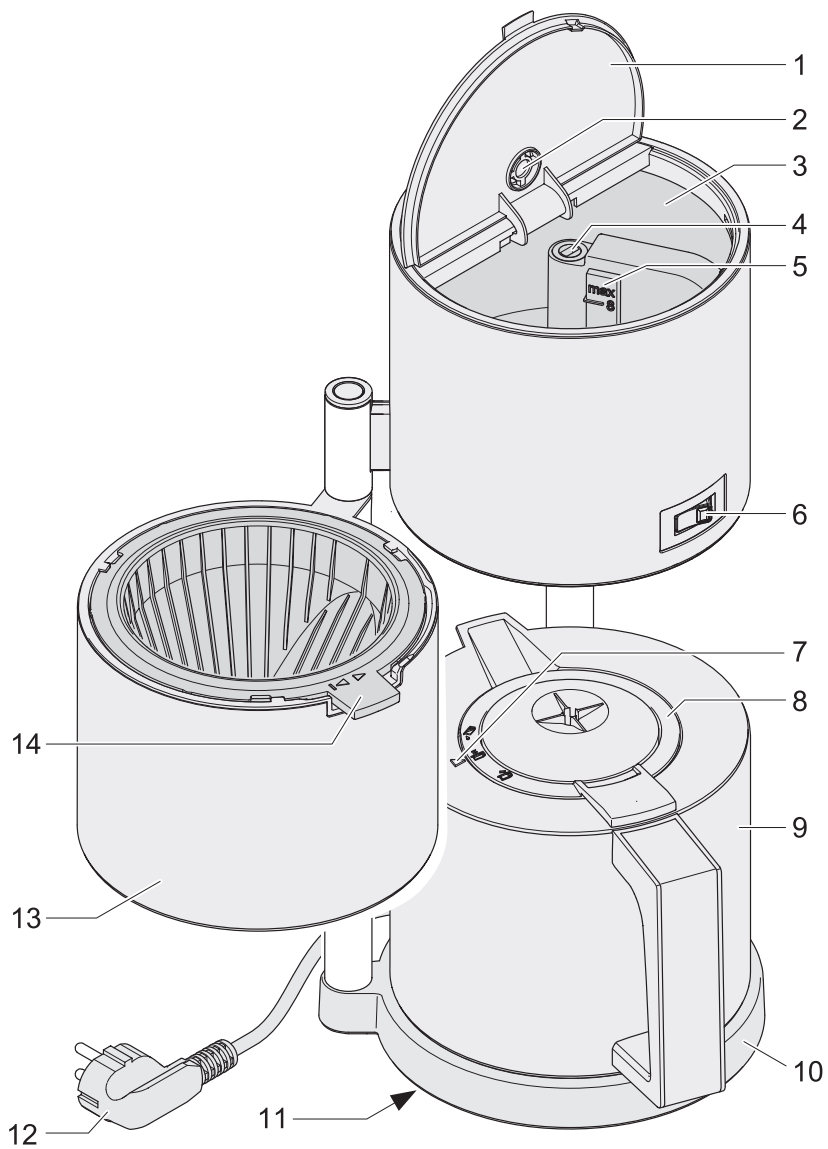

	de	en	fr
1	Wassertankdeckel	Water jug lid	Couvercle du réservoir d'eau
2	Dampfaustrittsöffnung	Steam outlet	Ouverture de la sortie de vapeur
3	Wassertank	Water jug	Réservoir d'eau
4	Steigrohr	Riser tube	Conduite montante
5	Wasserstandsanzeige	Water level indicator	Indicateur de niveau d'eau
6	Netzschalter	Power switch	Interrupteur secteur
7	Pfeil	Arrow	Flèche
8	Isolierkannendeckel	Thermal jug lid	Couvercle de la verseuse isotherme
9	Isolierkanne	Thermal jug	Verseuse isotherme
10	Sockel	Base	Socle
11	Typenschild	Type label	Plaque signalétique
12	Netzkabel	Power cord	Câble secteur
13	Filter	Filter	Filtre
14	Filterträger	Filter holder	Porte-filtre
	bg	cs	da
1	Капак на резервоара за вода	Víko nádržky na vodu	Låg til vandbeholder
2	Отвор за изпускане на пара	Otvor pro odvod páry	Dampudslipsåbning
3	Резервоар за вода	Nádržka na vodu	Vandbeholder
4	Напорна тръба	Trubice	Stigrør
5	Индикатор за нивото на водата	Ukazatel stavu vody	Vandstandsvisning
6	Мрежов превключвател	Vypínač	Netafbryder
7	Стрелка	Šipka	Pil
8	Капак на изолиращата кана	Víko izolované konvice	Låg til termokande
9	Изолираща кана	Izolovaná konvice	Termokande
10	Основа	Podstavec	Sokkel
11	Фирмена табелка	Typový štítek	Typeskilt
12	Мрежов кабел	Síťový kabel	Netledning
13	Филтър	Filtr	Filter
14	Държач за филтъра	Držák filtru	Filterholder
	es	fi	hr
1	Tapa del depósito de agua	Vesisäiliön kansi	Poklopac spremnika za vodu
2	Orificio de salida de vapor	Höyrynpistoaukko	Otvor za istjecanje pare
3	Depósito de agua	Vesisäiliö	Spremnik za vodu
4	tubo ascendente	Nousuputki	Uzlazna cijev
5	Indicador del nivel de agua	Vesimäärän asteikko	Prikaz razine vode
6	Interruptor de red	Katkaisin	Prekidač
7	Flecha	Nuoli	Strelica
8	Tapa del termo	Termoskannun kansi	Poklopac izolirane posude za kavu
9	Termo	Termoskannu	Izolirana posuda za kavu
10	Base	Jalusta	Postolje
11	Placa de identificación	Tyypikilpi	Tipška pločica
12	Cable de red	Verkkovirtajohto	Kabel za napajanje
13	Filtro	Suodattimen kotelo	Filtar
14	Portafiltro	Suodatinsuppilo	Nosač filtra
	hu		
1	Vízartályfedél	8	Termoszkanna fedele
2	Gőzkivezető nyílás	9	Termoszkanna
3	Vízartály	10	Aljzat
4	Emelőcső	11	Típusjelzés
5	Vízszintjelző	12	Hálózati kábel
6	Hálózati kapcsoló	13	Szűrő
7	Nyíl	14	Szűrőtartó

	it	nl	no
1	Tappo del serbatoio dell'acqua	Deksel watertank	Lokk på vanntank
2	Apertura per la fuoriuscita del vapore	Stoomuitlaatopening	Dampåpning
3	Serbatoio dell'acqua	Watertank	Vanntank
4	Tubo verticale	Stijgbuis	Vannrør
5	Indicatore del livello dell'acqua	Waterniveau-indicatie	Vannstandsmåler
6	Interruttore di rete	Netschakelaar	Strømbryter
7	Freccia	Pijl	Pil
8	Coperchio della caraffa termica	Deksel isoleerkan	Lokk til termokanne
9	Caraffa termica	Isoleerkan	Termokanne
10	Base	Voetstuk	Sokkel
11	Targhetta	Typeplaatje	Typeskilt
12	Cavo elettrico	Netsnoer	Ledning
13	Filtro	Filter	Filter
14	Porta-filtro	Filterhouder	Filterholder

	pl	ro	ru
1	Pokrywa zbiornika na wodę	Capac rezervor de apă	Крышка емкости для воды
2	Otwór wylotu pary	Orificiu de evacuare a aburului	Отверстие для выпуска пара
3	Zbiornik na wodę	Rezervor de apă	Емкость для воды
4	Rura wznosna	Tub vertical	Напорная трубка
5	Wskaźnik poziomu wody	Indicator de nivel al apei	Указатель уровня воды
6	Wyłącznik zasilania	Comutator de alimentare	Сетевой выключатель
7	Strzałka	Săgeată	Стрелка
8	Pokrywa dzbanka izolacyjnego	Capacul recipientului termoizolant	Крышка термокофейника
9	Dzbanek izolacyjny	Recipient termoizolant	Термокофейник
10	Podstawa	Bază	Подставка
11	Tabliczka znamionowa	Plăcuță de identificare	Заводская табличка
12	Przewód sieciowy	Cablu de alimentare	Сетевой шнур
13	Obudowa filtra	Filteru	Фильтр
14	Lejek na filtr	Suport de filtru	Держатель фильтра

	sk	sl	sv
1	Veko nádržky na vodu	Pokrov posode za vodo	Lock vattenbehållare
2	Otvor pre výstup pary	Odprtina za izpust pare	Ångutlopp
3	Nádržka na vodu	Posoda za vodo	Vattenbehållare
4	Výtlaková rúrka	Dvižna cev	Vattenrör
5	Ukazovateľ hladiny vody	Prikaz nivoja vode	Vattennivåindikator
6	Sieťový vypínač	Stikalo za vklop	Strömbrytare
7	Šípka	Puščica	Pil
8	Veko izolovaneje kanvice	Pokrov termos vrča	Termoslock
9	Izolovaná kanvica	Termos vrč	Termos
10	Podstavec	Podstavek	Sokkel
11	Typový štítok	Tipaska ploščica	Typskylt
12	Sieťový kábel	Napajalni kabel	Nätkabel
13	Filter	Filter	Filter
14	Držiak filtra	Nosilec za filter	Filterhållare

	tr		
1	Su haznesi kapağı	8	Termos kapağı
2	Buhar çıkış deliği	9	Termos
3	Su haznesi	10	Altlık
4	Yükseltme borusu	11	Bilgi etiketi
5	Su seviye göstergesi	12	Elektrik kablosu
6	Güç anahtarı	13	Filtre
7	Ok	14	Filtre sepeti

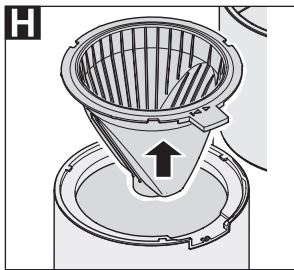
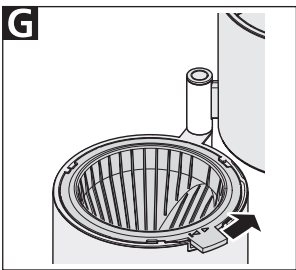
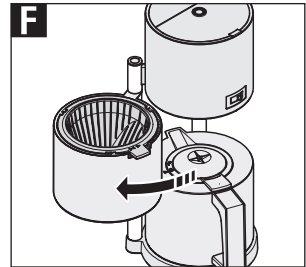
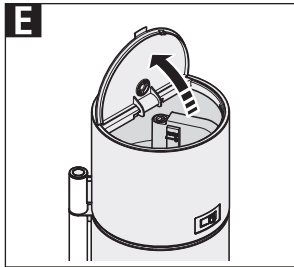
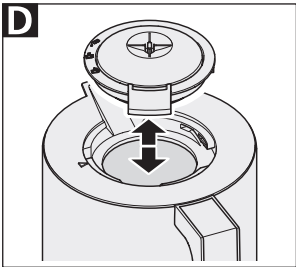
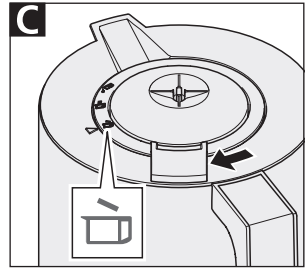
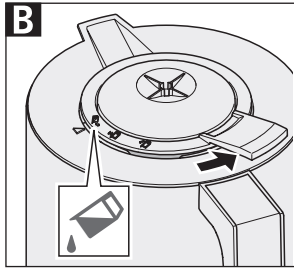
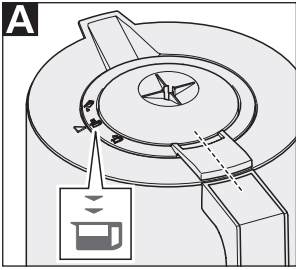

**I**

**ritterwerk** Made in Germany  
Industriestraße 13 82194 Gröbenzell

Typ: xxx.xxx      FD: xxx

xxxV~ xxHz    xxW    KB x min

<b>de</b>	Gebrauchsanleitung.....	2
<b>en</b>	Operating instructions .....	8
<b>fr</b>	Mode d'emploi .....	14
<b>bg</b>	Ръководство за употреба.....	20
<b>cs</b>	Návod k obsluze .....	26
<b>da</b>	Brugsanvisning .....	31
<b>es</b>	Instrucciones de uso.....	36
<b>fi</b>	Käyttöohje .....	42
<b>hr</b>	Upute za uporabu .....	47
<b>hu</b>	Használati utasítás .....	52
<b>it</b>	Istruzioni d'uso .....	57
<b>nl</b>	Gebruiksaanwijzing.....	63
<b>no</b>	Bruksanvisning.....	69
<b>pl</b>	Instrukcja obsługi .....	74
<b>ro</b>	Instrucțiuni de utilizare .....	81
<b>ru</b>	Руководство по использованию.....	87
<b>sk</b>	Návod na použitie.....	94
<b>sl</b>	Navodila za uporabo .....	100
<b>sv</b>	Bruksanvisning.....	105
<b>tr</b>	Kullanım kılavuzu .....	110

## **ALLGEMEINE SICHERHEITSHINWEISE**

Um Verletzungen oder eine Beschädigung der Kaffeemaschine zu vermeiden, beachten Sie unbedingt nachfolgende Sicherheitshinweise:

- Setzen Sie das Gerät nur im Haushalt und nicht gewerblich ein.
- Stellen Sie das Gerät nie auf heiße Oberflächen oder in die Nähe offener Flammen.
- Verwenden Sie ausschließlich das mitgelieferte Zubehör.
- Knicken Sie das Netzkabel nicht. Wickeln Sie das Kabel nicht um das Gerät.
- Verlegen Sie das Netzkabel so, dass es nicht mit heißen oder scharfkantigen Gegenständen in Berührung kommt. Lassen Sie das Netzkabel nicht über den Rand der Arbeitsfläche herunterhängen.
- Arbeiten Sie mit dem Gerät erst, nachdem es sicher aufgestellt wurde.
- Dieses Gerät kann von Kindern ab 8 Jahren sowie von Personen mit reduzierten physischen, sensorischen oder mentalen Fähigkeiten oder

Mangel an Erfahrung und/oder Wissen benutzt werden, wenn sie beaufsichtigt oder bezüglich des sicheren Gebrauchs des Gerätes unterwiesen wurden und die daraus resultierenden Gefahren verstanden haben.

- Kinder dürfen nicht mit dem Gerät spielen.
- Kinder jünger als 8 Jahre sind vom Gerät und der Anschlussleitung fernzuhalten.
- Reinigung und Benutzer-Wartung dürfen nicht durch Kinder durchgeführt werden, es sei denn, sie sind älter als 8 Jahre und beaufsichtigt.
- Das Gerät darf nicht über eine Zeitschaltuhr oder ein Fernwirkssystem betrieben werden.
- Schließen Sie das Gerät ausschließlich an eine geeignete Wechselspannungsquelle an, die den Angaben auf dem Typenschild entspricht.
- Das Gerät darf nur bis zur maximal möglichen Tassenanzahl mit kaltem Wasser gefüllt werden (Markierung „max“).
- Lassen Sie das Gerät während des Betriebs nicht unbeaufsichtigt.

- Das Gerät darf während des Betriebs nicht in einem Schrank stehen.
  - Fassen Sie Geräteteile nur an den dafür vorgesehenen Griffen an.
  - Es besteht Verbrühungsgefahr durch austretenden Dampf an der Dampfaustrittsöffnung. Diese darf nicht abgedeckt werden. Während des Betriebs niemals den Filter herausschwenken oder den Wassertankdeckel öffnen.
  - In das eingeschaltete oder noch heiße Gerät darf kein Wasser eingefüllt werden.
  - Erhitzen Sie die Isolierkanne nicht auf einer Gasflamme, auf einer Elektroplatte, in der Mikrowelle oder Ähnlichem.
- Stromschlaggefahr**
- Ziehen Sie bei Betriebsstörungen, vor jeder Reinigung, wenn das Gerät nicht in Gebrauch ist und bei nicht vorhandener Aufsicht immer den Netzstecker aus der Steckdose. Ziehen Sie dabei am Stecker und nicht am Kabel.
  - Tauchen Sie das Gerät niemals in Wasser oder andere Flüssigkeiten. Setzen Sie das Gerät niemals Regen oder anderer Feuchtigkeit aus. Sollte das Gerät doch einmal ins Wasser gefallen sein, ziehen Sie erst den Netzstecker aus der Steckdose und nehmen Sie dann das Gerät aus dem Wasser. Lassen Sie es danach von einer zugelassenen Servicestelle überprüfen, bevor Sie es wieder in Betrieb nehmen.
  - Benutzen Sie das Gerät nicht mit feuchten Händen. Benutzen Sie es nicht, wenn es feucht oder nass ist oder wenn Sie auf feuchtem Boden stehen. Betreiben Sie das Gerät nicht im Freien.
  - Stellen Sie bei Beschädigungen von Geräteteilen den Betrieb sofort ein und setzen Sie sich mit dem ritter Kundendienst in Verbindung.
  - Wenn das Netzkabel beschädigt wird, muss dieses durch den Hersteller, seinen Kundendienst oder ähnlich qualifizierte Personen ersetzt werden, um Gefährdungen zu vermeiden.



Klappen Sie die Grafiken im vorderen und hinteren Buchrücken aus.

Bitte lesen Sie die Anleitung vor Inbetriebnahme des Gerätes sorgfältig durch. Bewahren Sie die Gebrauchsanleitung auf und geben Sie diese bei Weitergabe des Gerätes mit.

Alternativ steht die aktuelle Gebrauchsanleitung unter [www.ritterwerk.de](http://www.ritterwerk.de) zur Verfügung.

## ZWECKBESTIMMUNG

Die Kaffeemaschine dient der Zubereitung von Filterkaffee.

Setzen Sie das Gerät nur im Haushalt und nicht gewerblich ein.



Die Kaffeemaschine ist für den Kontakt mit Lebensmitteln geeignet.

Nicht bestimmungsgemäßer Gebrauch oder falsche Bedienung kann zu schweren Verletzungen oder zur Beschädigung des Gerätes führen. Es entfallen sämtliche Garantie- und Haftungsansprüche.

## FUNKTIONS-BESCHREIBUNG

Mit der Kaffeemaschine können bis zu 8 Tassen á 125 ml Filterkaffee gekocht werden. Die Tassenanzahl kann an der Wasserstandsanzeige im Wassertank abgelesen werden.

Der Wassertank und das Brühsystem der Maschine befinden sich oberhalb des Filters. Der kurze Weg zwischen Wassertank und Filter vermindert Temperaturverluste und spart somit Energie.

Die Isolierkanne ist mit einem Vakuum-Edelstahlzylinder ausgekleidet, so dass sie sowohl zum Warmhalten des Kaffees als auch als Servierkanne verwendet werden kann. Die Isolierkanne fasst bis zu 1 Liter Kaffee.

Die Kaffeemaschine schaltet sich nach dem Brühvorgang automatisch ab. Die Dauer bis zum Abschalten hängt vom Verkalkungszustand sowie der aktuell durchlaufenden Tassenanzahl ab. Der Standby-Verbrauch liegt bei 0 Watt.

Die Kalkstopp-Automatik verhindert frühzeitigen Verschleiß und erhöhten Energieverbrauch durch verkalkte Geräteteile.

## INBETRIEBNAHME

### Vorbereitung

Nehmen Sie das Gerät vorsichtig aus der Verpackung. Entfernen Sie alle Verpackungsteile und bewahren Sie diese gemeinsam mit der Verpackung auf. Bei der späteren Entsorgung der Verpackungsteile sind die geltenden gesetzlichen Bestimmungen zur fachgerechten Entsorgung zu beachten.

### Isolierkanne verwenden

#### VORSICHT, Gefahr der Beschädigung des Geräts:

- Erhitzen Sie die Isolierkanne nicht auf einer Gasflamme, auf einer Elektroplatte, in der Mikrowelle oder Ähnlichem.
- Zerlegen Sie die Isolierkanne nicht.

#### Hinweis:

*Füllen Sie keine Milchprodukte und kohlesäurehaltigen Getränke in die Isolierkanne (9).*

Der Isolierkannendeckel (8) verfügt über drei Positionen. Diese sind über Piktogramme gekennzeichnet:



Kaffee brühen



Kaffee ausgießen



Deckel abnehmen

Die aktuelle Position wird durch einen Pfeil (7) auf der Isolierkanne angezeigt.

### Kaffee brühen:

**A** Bei der Lieferung befindet sich der Isolierkannendeckel (8) in der Position „Kaffee brühen“.

### Kaffee ausgießen:

**B** Drehen Sie den Isolierkannendeckel (8) auf die Position „Kaffee ausgießen“. Der Deckel lockert sich und hebt sich etwas an.

- Gießen Sie den Kaffee aus.

### **C** und **D** Deckel abnehmen/schließen:

- Zum Abnehmen drehen Sie den Isolierkannendeckel (8) auf die Position „Deckel abnehmen“.
- Zum Schließen setzen Sie den Deckel in der Position „Deckel abnehmen“ auf die Isolierkanne (9). Drehen Sie den Deckel auf „Kaffee brühen“.

### Gerät aufstellen

- Stellen Sie die Kaffeemaschine auf eine ebene, rutschfeste, trockene Unterlage in unmittelbarer Nähe zu einer Netzsteckdose.
- Verbinden Sie das Netzkaabel (12) mit der Netzsteckdose.

### Gerät spülen

Vor der ersten Verwendung, muss die Kaffeemaschine 2-mal mit Wasser gespült werden:

- Stellen Sie die Isolierkanne (9) mittig auf den Sockel (10). Achten Sie dabei darauf, dass der Pfeil (7) auf „Kaffee brühen“ zeigt.
- Füllen Sie kaltes, klares Wasser in ein sauberes Gefäß.

**E** Klappen Sie den Wassertankdeckel (1) nach oben.

#### Hinweis:

*Das Gerät darf nur bis zur maximal möglichen Tassenanzahl mit kaltem Wasser gefüllt werden (Markierung „max“).*

- Befüllen Sie den Wassertank (3) bis zur Markierung „max“ der Wasserstandsanzeige (5) mit Wasser.
- Schließen Sie den Wassertankdeckel.
- Schalten Sie die Kaffeemaschine mit dem Netzschalter (6) ein. Die Lampe am Schalter leuchtet rot.

#### **VORSICHT, Verbrühungsgefahr:**

- Es besteht Verbrühungsgefahr durch austretenden Dampf an der Dampfaustrittsöffnung (2). Diese darf nicht abgedeckt werden. Während des Betriebs niemals den Filter heraus-schwenken oder den Wassertankdeckel öffnen.
  - In das eingeschaltete oder noch heiße Gerät darf kein Wasser eingefüllt werden.
- Warten Sie, bis sich die Kaffeemaschine nach Beendigung des Brühvorgangs automatisch abgeschaltet hat. Der Netzschalter springt dann zurück in die Ausgangsposition.
  - Leeren Sie die Isolierkanne.
  - Wiederholen Sie die beschriebenen Schritte mit frischem Wasser.

## **KAFFEE KOCHEN**

- Verbinden Sie das Netzkabel (12) mit der Netzsteckdose.

*Hinweise:*

*Der Kaffee bleibt länger warm, wenn Sie folgende Hinweise beachten:*

- Spülen Sie die Isolierkanne (9) vor dem Kaffeekochen mit heißem Wasser.
- Nehmen Sie die Isolierkanne vom Sockel (10), wenn der Kaffee vollständig durchgelaufen ist.

- Stellen Sie die Isolierkanne mittig auf den Sockel. Achten Sie dabei darauf, dass der Pfeil (7) auf „Kaffee brühen“ zeigt.
- Füllen Sie kaltes, klares Wasser in ein sauberes Gefäß.

**E** Klappen Sie den Wassertankdeckel (1) nach oben.

*Hinweis:*

*Das Gerät darf nur bis zur maximal möglichen Tassenanzahl mit kaltem Wasser gefüllt werden (Markierung „max“).*

- Befüllen Sie den Wassertank (3) bis zur gewünschten Tassenanzahl. Diese kann an der Wasserstandsanzeige (5) abgelesen werden.
- Schließen Sie den Wassertankdeckel.
- F** Schwenken Sie den Filter (13) bis zum Anschlag nach links aus dem Gerät.
- Setzen Sie einen Papierfilter (Filtergröße 4) gerade in den Filterträger (14) ein. Falten Sie dabei gestanzte Ränder des Papierfilters um, so dass dieser nicht übersteht.
- Geben Sie den gemahlene Kaffee für die gewünschte Tassenanzahl in den Papierfilter.
- Schwenken Sie den Filter zurück in das Gerät.
- Schalten Sie die Kaffeemaschine mit dem Netzschalter (6) ein. Die Lampe am Schalter leuchtet rot.

#### **VORSICHT, Verbrühungsgefahr:**

- Es besteht Verbrühungsgefahr durch austretenden Dampf an der Dampfaustrittsöffnung (2). Diese darf nicht abgedeckt werden. Während des Betriebs niemals den Filter heraus-schwenken oder den Wassertankdeckel öffnen.
- In das eingeschaltete oder noch heiße Gerät darf kein Wasser eingefüllt werden.

- Warten Sie, bis sich die Kaffeemaschine nach Beendigung des Brühvorgangs automatisch abgeschaltet hat. Der Netzschalter springt dann zurück in die Ausgangsposition.
- Wenn der Kaffee vollständig durchgelaufen ist, entnehmen Sie die Isolierkanne.
- Drehen Sie den Isolierkannen-deckel (8) auf die Position „Kaffee ausgießen“ und servieren Sie den Kaffee.

*Hinweis:*

*Legen Sie die Isolierkanne nicht hin, da diese nicht absolut dicht ist.*

#### **Kaffeefilter entnehmen**

**F** Schwenken Sie den Filter (13) bis zum Anschlag nach links aus dem Gerät.

**G** Entriegeln Sie den Filterträger (14), indem Sie den Hebel nach rechts schieben.

**H** Entnehmen Sie den Filterträger und entsorgen Sie den Kaffeesatz samt Papierfilter im Bioabfall.

- Setzen Sie den Filterträger wieder ein.
- Verriegeln Sie ihn, indem Sie den Hebel bis zum Einrasten nach links schieben.

## **REINIGEN**

Reinigen Sie die Kaffeemaschine regelmäßig, um Kalkablagerungen vorzubeugen. Kalkablagerungen können die Leistung des Gerätes beeinträchtigen.

*Hinweise:*

- Die Geräteteile sind nicht für eine Reinigung in der Spülmaschine geeignet.
- Tauchen Sie die Isolierkanne (9) niemals in Wasser oder andere Flüssigkeiten, da sonst Wasser zwischen die Wände der Isolierkanne gelangen kann.

- Reinigen Sie die Isolierkanne und den Isolierkannendeckel (8) bei Bedarf mit etwas Spülmittel und einer weichen Bürste.
- Wischen Sie die Außenteile der Kaffeemaschine mit einem feuchten Tuch ab.
- Wenn der Tropfstopf des Filterträgers (14) undicht ist, spülen Sie diesen unter fließendem Wasser ab.

### Von Zeit zu Zeit

- Geben Sie bei stärkerer Verschmutzung einen Spülmittelschinentab in die Isolierkanne und gießen Sie sie mit heißem Wasser auf.
- Lassen Sie die Mischung für mehrere Stunden (z. B. über Nacht) einwirken.
- Leeren Sie die Isolierkanne und spülen Sie sie mehrfach mit klarem Wasser aus.

### Entkalken

Entkalken Sie die Kaffeemaschine regelmäßig. Regelmäßiges Entkalken spart Energie. Die Entkalkungshäufigkeit ist abhängig von der lokalen Wasserhärte.

Folgende Anzeichen deuten darauf hin, dass die Kaffeemaschine entkalkt werden muss:

- Gerät schaltet sich ab, obwohl noch Wasser im Wassertank (3) ist (Kalkstopp-Automatik)
- sichtbare Kalkablagerungen im Wassertank und im Steigrohr (4)
- Brühvorgang dauert auffällig länger
- Brühvorgang ist lauter als normal
- starker Dampfaustritt während des Brühvorgangs

Gehen Sie zum Entkalken wie folgt vor:

- Setzen Sie einen leeren Papierfilter in den Filterträger (14) ein, um den Kalk darin aufzufangen.
- Mischen Sie 1,1 Liter Entkalkungslösung nach Herstellerangaben (bei Essig- oder Zitronenessenz verwenden Sie 1 Teil Essenz und 2 Teile Wasser).
- Befüllen Sie den Wassertank bis zur Markierung „max“ der Wasserstandsanzeige (5) mit der Entkalkungslösung.
- Schalten Sie die Kaffeemaschine mit dem Netzschalter (6) ein.
- Lassen Sie etwa zwei Tassen durchlaufen und schalten Sie dann das Gerät ab.
- Lassen Sie die Entkalkungslösung 20 bis 30 Minuten einwirken.
- Schalten Sie das Gerät wieder ein und lassen Sie die verbleibende Entkalkungslösung durchlaufen.

*Hinweis:*  
*Es ist möglich, dass sich das Gerät abschaltet, obwohl noch Entkalkungslösung im Wassertank ist. Lassen Sie diese dann nochmal einwirken und schalten Sie danach das Gerät wieder ein.*

• Spülen Sie 2-mal mit frischem Wasser (siehe „Gerät spülen“ unter „Inbetriebnahme“).

• Wiederholen Sie die Entkalkung bei Bedarf.

### AUFBEWAHRUNG

Bewahren Sie das Gerät für Kinder unzugänglich auf.

### ENTSORGUNG VON ELEKTRO- UND ELEKTRONIK-ALTGERÄTEN



Dieses Symbol weist darauf hin, dass dieses Produkt nicht mit unsortiertem Siedlungsabfall entsorgt werden darf. Es gibt ein separates (kostenloses) System für die Sammlung und Rückgabe von Elektro- und Elektronik-Altgeräten. Für weitere Informationen wenden Sie sich bitte an Ihre Gemeindeverwaltung oder an das Geschäft, in dem Sie das Produkt gekauft haben. Indem Sie sicherstellen, dass dieses Produkt ordnungsgemäß entsorgt wird, tragen Sie dazu bei, mögliche negative Folgen für die Umwelt und die menschliche Gesundheit zu vermeiden und die natürlichen Ressourcen zu erhalten.

### REACH-VERORDNUNG

Siehe [www.ritterwerk.de](http://www.ritterwerk.de)

### SERVICE, REPARATUREN UND ERSATZTEILE

Ihr Gerät entspricht den einschlägigen Sicherheitsbestimmungen für Elektro-Hausgeräte.

Im Reparaturfall setzen Sie sich mit dem ritter-Kundendienst in Verbindung. Damit ist sicher gestellt, dass Mängel und Störungen fachmännisch und schnell behoben werden.

Durch unsachgemäße Reparaturen können erhebliche Gefahren für den Benutzer entstehen. Reparaturen dürfen nur von geschultem Fachpersonal durchgeführt werden.

Wenn das Netzkabel beschädigt wird, muss dieses durch den Hersteller, seinen Kundendienst oder ähnlich qualifizierte Personen ersetzt werden, um Gefährdungen zu vermeiden.

Innerhalb der Garantiezeit legen Sie bitte stets den Kaufbeleg bei.

Verwenden Sie nur Original-Ersatzteile. Geben Sie die auf dem Typenschild (11) aufgedruckten oder eingepprägten Informationen an:



1. die 6-stellige Typ-Nummer
2. die 3-stellige FD-Nummer

### Kundendienst in Deutschland

ritterwerk GmbH  
Zentralkundendienst  
Industriestraße 13  
82194 Gröbenzell  
Telefon (08142) 440 16-60  
Telefax (08142) 440 16-70  
kundendienst@ritterwerk.de  
www.ritterwerk.de

### TECHNISCHE DATEN

Das Gerät entspricht den CE-Vorschriften.

Netzspannung / Leistungsaufnahme: siehe Typenschild an der Unterseite des Gerätes

Schutzklasse: 1

### GARANTIE-ERKLÄRUNG

Für diese ritter Kaffeemaschine leisten wir eine 2-jährige Hersteller-Garantie, gerechnet ab Kaufdatum und nach Maßgabe der EU-Gewährleistungsrichtlinien. Ihre gesetzlichen Gewährleistungsansprüche nach § 437 ff. BGB bleiben von dieser Regelung unberührt. Die Herstellergarantie gilt für alle innerhalb der europäischen Union verkauften Geräte. Die Garantiebedingungen können Sie unter [www.ritterwerk.de/garantie](http://www.ritterwerk.de/garantie) einsehen.

Innerhalb der Garantiezeit beseitigen wir kostenlos alle Mängel, die nachweislich auf Fabrikations- oder Materialfehler zurückzuführen sind. Es bleibt unserer Wahl überlassen, ob wir das Gerät ganz oder in Teilen ersetzen oder ausbessern.

Eine Garantie-Reparatur oder ein Garantie-Ersatz verlängert nicht die Garantiezeit – weder für die ersetzten Teile noch für das ganze Gerät.



Alle über die vorstehende Garantie hinaus gehenden Schadensersatzansprüche sind ausgeschlossen.

Von der Garantie ausgeschlossen sind Schäden, die durch Nichtbeachtung dieser Gebrauchsanleitung entstehen. Ebenfalls ausgeschlossen sind Schäden, die durch die Verwendung aggressiver Reinigungsmittel, durch unbefugte Eingriffe in das Gerät sowie Veränderungen an Gerät, Netzkabel oder Netzstecker entstehen.

Voraussetzung für die Garantieleistung ist, dass dem Gerät bei der Einsendung der Kaufbeleg beiliegt.

Bitte setzen Sie sich mit uns in Verbindung, bevor Sie das Gerät zur Garantie-Reparatur schicken. Wir senden Ihnen einen vorbereiteten Paketaufkleber zur kostenfreien Rücksendung.

### SYMBOLERKLÄRUNG

Symbol	Erklärung
	CE-Kennzeichnung: Das Produkt ist konform mit den geltenden Anforderungen der Europäischen Union.
	Das Produkt wurde nach dem 13. August 2005 in Verkehr gebracht. Es darf nicht über den normalen Hausmüll entsorgt werden. Das Symbol der durchgestrichenen Mülltonne weist auf die Notwendigkeit der getrennten Sammlung hin.
	Für den Kontakt mit Lebensmitteln geeignet

## **GENERAL SAFETY INSTRUCTIONS**

To avoid personal injury or damage to the coffee machine, please observe the following safety instructions:

- The appliance is to be used for domestic purposes only and must not be used commercially.
- Never set the appliance down on hot surfaces or close to a naked flame.
- Use the accessories included in the delivery specification only.
- Do not bend the power cord. Never wrap the cable around the appliance.
- Route the power cord so that it does not come into contact with hot or sharp-edged objects. Do not allow the power cord to hang down over the edge of the worktop.
- Only start to use the appliance after it has been securely set up.
- This appliance may be used by children over 8 years of age as well as by persons with reduced physical, sensory or intellectual capabilities or persons lacking in relevant experience and/or knowledge provided that they do so under supervision or have been instructed in the safe use of the appliance and understand the potential risks associated with its use.
- Do not allow children to play with the appliance.
- Keep the appliance and its connection cable out of reach of children under the age of 8.
- Children must not be permitted to clean or perform user maintenance on the appliance unless they are over 8 years of age and supervised.
- The appliance must not be operated using a timer or telecontrol system.
- Only connect the appliance to a suitable AC power source that complies with the specifications on the type label.
- The appliance must only be filled with cold water up to the maximum number of cups (marked "max").
- Never leave the appliance unattended while it is operating.
- The appliance must not be operated in a cupboard.

- Always use the handles provided when touching any of the components.
  - Steam flowing out of the steam outlet presents a scalding hazard. The outlet must not be covered. Never swivel out the filter or open the water tank lid while the appliance is operating.
  - Never put water into the appliance if it is still operating or is still hot.
  - Do not heat the thermal jug over a gas flame, on an electric hob, in a microwave or using other similar heating methods.
- Risk of electric shock**
- Always remove the power plug from the socket in the event of a malfunction, before cleaning, when the appliance is not in use, and when it is left unsupervised. When doing so, pull on the plug and not on the cable.
  - Never immerse the appliance in water or any other liquid. Never expose the appliance to rain or any other form of moisture.
- If the appliance falls into water, unplug the cable from the mains socket before removing the appliance from the water. Have it inspected at an authorized service location before using it again.
- Always ensure that your hands are completely dry before using the appliance. Do not use the appliance if it is wet or damp or while you are standing on a damp surface. Do not use the appliance outdoors.
  - Stop using the appliance immediately if any parts are damaged and contact the ritter after-sales service.
  - If the power cord is damaged, it must be replaced by the manufacturer, the manufacturer's after-sales service or a similarly qualified person to eliminate risk of personal injury.

Unfold the illustrations at the front and back of this manual.

Please read these instructions thoroughly before you start to use the appliance. Keep these operating instructions in a safe place and ensure that they are included with the appliance if passing it on to a third party.

Alternatively, the current operating instructions are available at [www.ritterwerk.de](http://www.ritterwerk.de).

## INTENDED USE

The coffee machine is intended to be used to prepare filter coffee.

The appliance is to be used for domestic purposes only and must not be used commercially.



The coffee machine is suitable for contact with foodstuffs.

If the appliance is used for any purpose other than its intended use, or if it is operated incorrectly, severe injuries may occur or the appliance may be damaged. All warranty and liability claims will be rendered null and void in this case.

## FUNCTIONS

The coffee machine can make up to 8 cups of 125 ml of filter coffee. The water level indicator on the water tank indicates the number of cups that can be made.

The appliance's water tank and brewing system are located above the filter. Having the water tank located this close to the filter reduces heat loss and therefore also energy loss.

The thermal jug is lined with a stainless steel vacuum cylinder, which means it can be used both to keep the coffee warm and as a serving jug. The thermal jug holds up to 1 litre of coffee.

The coffee machine automatically switches off after the brewing process is complete. The time it takes to switch off depends on how much limescale has built up in the appliance and how many cups are currently running through it.

Standby power consumption is 0 watt.

The appliance's automatic limescale detection feature prevents premature wear and tear as well as increased energy consumption due to the build-up of limescale deposits on the appliance's components.

## BEFORE USING THE APPLIANCE FOR THE FIRST TIME

### Preparation

Remove the appliance carefully from the packaging. Remove all packaging components and keep them in a safe place along with the packaging itself. When disposing of the packaging parts later, please observe the statutory regulations governing proper disposal.

### Using the thermal jug

#### CAUTION – risk of damage to the appliance:

- Do not heat the thermal jug over a gas flame, on an electric hob, in a microwave or using other similar heating methods.
- Do not dismantle the thermal jug.

#### Note:

*Do not put any milk products or carbonated (fizzy) drinks into the thermal jug (9).*

The thermal jug lid (8) has three positions. Each of these is indicated by a different picture:



Make coffee



Pour coffee



Remove lid

The current position is indicated by an arrow (7) on the thermal jug.

### Making coffee:

**A** The coffee machine comes shipped with the thermal jug lid (8) in the "Make coffee" position.

### Pouring coffee:

**B** Twist the thermal jug lid (8) into the "Pour coffee" position. The lid becomes looser and is slightly raised.

- You can now pour the coffee out.

### **C** and **D** Removing/closing the lid:

- To remove the lid, twist the thermal jug lid (8) into the "Remove lid" position.
- To close the lid, place the lid on thermal jug (9) in the "Remove lid" position. Then twist the lid into the "Make coffee" position.

### Setting up the appliance

- Place the coffee machine on an even, non-skid, dry surface close to a mains socket.
- Plug the power cord (12) into the socket.

### Cleaning the appliance

Rinse out the coffee machine with water twice before using it for the first time.

- Place the thermal jug (9) on the centre of the base (10). Ensure that the arrow (7) is pointing to "Make coffee".
- Fill a clean container with cold, clean water.

**E** Flip the water tank lid (1) upwards.

*Note:*

*The appliance must only be filled with cold water up to the maximum number of cups (marked "max").*

- Fill the water tank (3) with water up to the "max" level shown on the water level indicator (5).
- Close the water tank lid.
- Switch the appliance on using the power switch (6). The light on the switch lights up red.

#### **CAUTION – risk of scalding:**

- Steam flowing out of the steam outlet (2) presents a scalding hazard. The outlet must not be covered. Never swivel out the filter or open the water tank lid while the appliance is operating.
- Never put water into the appliance if it is still operating or is still hot.

- Wait until the coffee machine switches off automatically after the brewing process is complete. The power switch then goes back to its initial position.
- Empty the thermal jug.
- Repeat the steps using fresh water.

## **MAKING COFFEE**

- Plug the power cord (12) into the socket.

*Note:*

*The coffee will stay warm for longer if you follow the instructions below:*

- *Before making coffee, rinse out the thermal jug (9) with hot water.*
- *Remove the thermal jug from the base (10) when the coffee brewing process is complete.*
- Place the thermal jug on the centre of the base. Ensure that the arrow (7) is pointing to "Make coffee".

- Fill a clean container with cold, clean water.

**E** Flip the water tank lid (1) upwards.

*Note:*

*The appliance must only be filled with cold water up to the maximum number of cups (marked "max").*

- Fill the water tank (3) up to the desired number of cups. The water level indicator (5) indicates the number of cups that can be made.

- Close the water tank lid.

**F** Swivel the filter (13) to the left out of the appliance until it locks into position.

- Insert a paper filter (filter size 4) directly into the filter holder (14). Fold the paper along the crimped edges so that it fits into the filter holder without protruding.

- Place a sufficient amount of ground coffee for the number of cups you want to make in the paper filter.

- Swivel the filter back into the appliance.

- Switch the appliance on using the power switch (6). The light on the switch lights up red.

#### **CAUTION – risk of scalding:**

- Steam flowing out of the steam outlet (2) presents a scalding hazard. The outlet must not be covered. Never swivel out the filter or open the water tank lid while the appliance is operating.

- Never put water into the appliance if it is still operating or is still hot.

- Wait until the coffee machine switches off automatically after the brewing process is complete. The power switch then goes back to its initial position.

- Remove the thermal jug when the coffee brewing process is complete.

- Twist the thermal jug lid (8) into the "Pour coffee" position and serve the coffee.

*Note:*

*Do not set the thermal jug down because it is not completely leak-proof.*

## **Removing the coffee filter**

**F** Swivel the filter (13) to the left out of the appliance until it locks into position.

**G** Unlock the filter holder (14) by sliding the lever to the right.

**H** Lift out the filter holder and remove the coffee dregs and paper filter for disposal with your other biodegradable waste.

- Put the filter holder back into the appliance.
- To secure it, slide the lever to the left until it locks into place.

## **CLEANING**

Clean your coffee machine regularly to avoid lime-scale build-up. Limescale build-up may affect the performance of your appliance.

*Note:*

- *The appliance's components are not suitable for washing in the dishwasher.*
- *Never immerse the thermal jug (9) in water or any other fluid, as it may permeate the space between the thermal jug's walls.*

- If necessary, clean the thermal jug and the thermal jug lid (8) with a little detergent and a soft brush.

- Wipe down the outer parts of the coffee machine with a damp cloth.

- If the drip stop of the filter holder (14) is not leak-proof, rinse it under running water.

## **Occasional cleaning**

- In case of heavy soiling, place a dishwasher tablet in the thermal jug and add hot water.
- Leave the mixture for several hours (e.g. overnight) to take effect.



• Empty the thermal jug and then rinse it out several times with clear water.

### De-scaling

De-scale your coffee machine regularly. Regular de-scaling saves energy. The frequency with which you need to de-scale depends on the hardness of the water in your local area.

The following signs indicate that your coffee machine needs to be de-scaled:

- The appliance switches off automatically, even though there is still some water in the water tank (3) (automatic lime-scale detection feature).
- There is visible lime-scale build-up in the water tank and in the riser tube (4)
- The brewing process is noticeably longer.
- The brewing process is noisier than usual.
- A significant amount of steam escapes during the brewing process.

To de-scale the appliance, follow the steps below:

- Insert an empty paper filter into the filter holder (14) to catch the limescale.
- Mix 1.1 litres of de-scaling solution following the manufacturer's instructions (if using vinegar or lemon essence, mix 1 part essence and 2 parts water).
- Fill the water tank with de-scaling solution up to the "max" level shown on the water level indicator (5).
- Switch the appliance on using the power switch (6).
- Allow approx. two cupfuls to run through the appliance before switching it off.
- Leave the de-scaling solution to take effect for 20 to 30 minutes.

• Switch the appliance on again and allow the remaining de-scaling solution to run through it.

*Note:*

*The appliance may switch off automatically, even though there is still some de-scaling solution in the water tank. If this happens, leave the solution to take effect again and then switch the appliance back on.*

- Rinse twice with fresh water (see "Cleaning the appliance" under "Before using the appliance for the first time").
- Repeat the de-scaling process if necessary.

### STORAGE

Keep the appliance out of the reach of children.

### DISPOSAL OF WASTE ELECTRICAL AND ELECTRONIC EQUIPMENT



This symbol indicates that this product must not be disposed of with unsorted municipal waste. There is a separate (free) system for the collection and return of waste electrical and electronic equipment. For more information, please contact your local authority or the shop where you purchased the product. By ensuring that this product is disposed of correctly, you will help prevent potential negative consequences for the environment and human health and contribute to the conservation of natural resources.

### REACH DIRECTIVE

See [www.ritterwerk.de](http://www.ritterwerk.de)

### SERVICE, REPAIRS AND SPARE PARTS

Please contact your local after-sales service for service, repairs and spare parts.

See [www.ritterwerk.de](http://www.ritterwerk.de)

### TECHNICAL DATA

The appliance complies with the CE specifications.



Mains voltage/power consumption: Refer to the type label on the underside of the appliance.

Safety class: 1

### WARRANTY

This ritter coffee machine comes with a 2-year manufacturer's warranty, calculated from the date of purchase and in accordance with EU warranty directives. Your legal warranty claims according to § 437 ff. BGB (German Civil Code) remain unaffected by this regulation. The manufacturer warranty applies to all devices sold within the European Union. For details of the warranty conditions, see [www.ritterwerk.de/warranty](http://www.ritterwerk.de/warranty). For any warranty claims or for customer service, the coffee machine must always be sent to the customer service centre in your country.

**EXPLANATION OF SYMBOLS**

Symbol	Explanation
	CE marking: The product complies with the applicable requirements of the European Union.
	<p>The product was put on the market after 13 August 2005. It must not be disposed of as normal domestic waste.</p> <p>The crossed-out wheellie bin symbol indicates that separate collection is required.</p>
	Suitable for contact with foodstuffs

## **INSTRUCTIONS DE SÉCURITÉ GÉNÉRALES**

Pour éviter de se blesser ou d'endommager la cafetière, respecter impérativement les instructions de sécurité énoncées ci-après :

- Utiliser l'appareil uniquement à des fins domestiques, et non industrielles.
- Ne jamais poser l'appareil sur une surface chaude ou à proximité d'une flamme non protégée.
- Utiliser exclusivement les accessoires fournis.
- Ne pas plier le câble secteur. Ne pas enrouler le câble autour de l'appareil.
- Installer le câble secteur de manière à ce qu'il n'entre jamais en contact avec des objets chauds ou à arêtes vives. Ne laisser jamais retomber le câble secteur sur le bord du plan de travail.
- Ne commencer à travailler avec l'appareil que lorsqu'il est installé sur un support stable.
- Cet appareil peut être utilisé par des enfants dès 8 ans et par des personnes ayant des capacités physiques, sensorielles ou mentales réduites ou ne disposant pas de l'expérience et/ou des connaissances requises, à condition qu'elles soient surveillées ou qu'elles aient reçu des instructions sur l'utilisation et soient conscientes des dangers qui en résultent.
- Les enfants ne doivent pas jouer avec l'appareil.
- Les enfants de moins de 8 ans doivent être tenus à l'écart de l'appareil et du cordon d'alimentation.
- Le nettoyage et la maintenance de l'appareil ne doivent pas être effectués par des enfants, à moins qu'ils n'aient plus de 8 ans et qu'ils soient sous surveillance.
- L'appareil ne doit pas fonctionner par le biais d'une minuterie ou d'un système de télécommande.
- Brancher l'appareil uniquement sur une source de tension alternative adéquate, conforme aux indications figurant sur la plaque signalétique.
- L'appareil peut être rempli avec de l'eau froide jusqu'au nombre de tasses maximal possible (marquage « max »).

- Ne jamais laisser l'appareil hors surveillance lorsqu'il est en service.
  - L'appareil ne doit pas être placé dans une armoire pendant son fonctionnement.
  - Ne saisir les pièces de l'appareil que par les poignées prévues.
  - Un risque de brûlure existe en raison de la sortie de vapeur sur l'ouverture de sortie de la vapeur. Cette dernière ne doit pas être recouverte. Pendant le fonctionnement, ne jamais ressortir le filtre ni ouvrir le couvercle du réservoir d'eau.
  - Il est interdit de verser de l'eau dans l'appareil en service ou encore chaud.
  - Ne pas réchauffer la verseuse isotherme sur le gaz, une plaque électrique, au micro-ondes, ou via un dispositif similaire.
- Risque de décharge électrique**
- Toujours débrancher la fiche secteur de la prise de courant en cas de panne, avant de nettoyer l'appareil, lorsqu'il n'est pas utilisé et qu'il n'est pas surveillé. Tirer sur la fiche et non sur le câble.
  - Ne jamais plonger l'appareil dans l'eau ou un autre liquide. Ne pas exposer l'appareil à la pluie ou à d'autres sources d'humidité. Si l'appareil devait toutefois tomber dans l'eau, débrancher d'abord la fiche secteur de la prise de courant, puis sortir l'appareil de l'eau. Le faire ensuite vérifier dans un centre de service après-vente agréé avant de le remettre en marche.
  - Ne jamais utiliser l'appareil avec des mains humides. Ne pas l'employer lorsqu'il est humide ou mouillé, ou si vous vous trouvez sur un sol humide. Ne pas utiliser l'appareil en plein air.
  - Cesser aussitôt d'utiliser l'appareil si certains de ses éléments sont endommagés et contacter le service après-vente ritter.
  - Si le câble secteur est endommagé, il doit être remplacé par le fabricant, son service après-vente ou une personne disposant de la qualification requise, afin d'exclure tout risque.

Déplier les graphiques qui se trouvent dans la partie avant et arrière au dos du manuel.

Lire attentivement le mode d'emploi avant la mise en service de l'appareil. Conserver le mode d'emploi et le laisser avec l'appareil lorsque celui-ci est vendu.

La dernière version du mode d'emploi est également disponible sous [www.ritterwerk.de](http://www.ritterwerk.de).

## USAGE CONFORME

La cafetière sert à préparer du café filtre.

Utiliser l'appareil uniquement à des fins domestiques, et non industrielles.

 La cafetière est conçue pour le contact avec les denrées alimentaires.

Une utilisation non conforme ou inadaptée peut être à l'origine de graves blessures ou endommager l'appareil. Les clauses de garantie et la responsabilité du fabricant n'ont plus cours de validité dans ce cas.

## DESCRIPTION FONCTIONNELLE

La cafetière permet de préparer jusqu'à 8 tasses de 125 ml de café filtre. Le nombre de tasses peut être relevé sur l'indicateur de niveau d'eau du réservoir d'eau.

Le réservoir d'eau et le système de préparation de la machine se trouvent au-dessus du filtre. Le trajet court entre le réservoir d'eau et le filtre réduit les pertes de température et permet ainsi une économie d'énergie.

La verseuse isotherme est revêtue d'un cylindre en acier inoxydable avec vide d'air de sorte qu'elle peut servir à garder le café chaud ou de verseuse de table. La verseuse isotherme peut contenir jusqu'à 1 litre de café.

La cafetière se coupe automatiquement après la fin du processus de percolation. La durée jusqu'à l'arrêt dépend de l'état d'entartrage ainsi que du nombre de tasses actuellement en cours de préparation.

En veille, la consommation est de 0 Watt.

Le dispositif automatique anticalcifie évite une usure prématurée et une consommation énergétique accrue en raison d'éléments entartrés de l'appareil.

## MISE EN SERVICE

### Préparations

Sortir avec précaution l'appareil de l'emballage. Sortir tous les éléments de l'emballage et les conserver avec celui-ci.

Lors de la mise au rebut ultérieure des éléments de l'emballage, les directives légales en vigueur relatives à une mise au rebut correcte doivent être respectées.

### Utilisation de la verseuse isotherme

#### ATTENTION, risque d'endommagement de l'appareil :

- Ne pas réchauffer la verseuse isotherme sur le gaz, une plaque électrique, au micro-ondes, ou via un dispositif similaire.
- Ne pas démonter la verseuse isotherme.

*Remarque :*  
*ne pas verser de produits laitiers ni de boissons gazeuses dans la verseuse isotherme (9).*

Le couvercle de la verseuse isotherme (8) comporte trois positions. Elles sont caractérisées par des pictogrammes :



Préparer le café



Verser le café



Retirer le couvercle

La position actuelle est indiquée par une flèche (7) sur la verseuse isotherme.

### Préparer le café :

**A** Lors de la livraison, le couvercle de la verseuse isotherme (8) se trouve sur la position « Préparer le café ».

### Verser le café :

**B** Tourner le couvercle de la verseuse isotherme (8) sur la position « Verser le café ». Le couvercle se desserre et se soulève un peu.

- Verser le café.

### **C** et **D** Retirer/fermer le couvercle :

- Pour retirer le couvercle de la verseuse isotherme (8), le tourner sur la position « Retirer le couvercle ».
- Pour fermer le couvercle, le placer sur la position « Retirer le couvercle » sur la verseuse isotherme (9). Tourner le couvercle sur la position « Préparer le café ».

### Installation de l'appareil

- Placer la cafetière sur un support plan, antidérapant et sec, à proximité immédiate d'une prise de courant.
- Relier le câble secteur (12) à la prise de courant.

## Rinçage de l'appareil

Avant la première utilisation, la cafetière doit être rincée 2 fois à l'eau :

- Placer la verseuse isotherme (9) au centre du socle (10). Veiller à ce que la flèche (7) indique la position « Préparer le café ».
- Remplir un récipient propre d'eau froide et propre.

**E** Relever le couvercle du réservoir d'eau (1).

*Remarque :*

*L'appareil peut être rempli avec de l'eau froide jusqu'au nombre de tasses maximal possible (marquage « max »).*

- Remplir le réservoir d'eau (3) jusqu'au marquage « max » de l'indicateur de niveau d'eau (5).
- Fermer le couvercle du réservoir d'eau.
- Mettre la cafetière en marche à l'aide de l'interrupteur secteur (6). La lampe sur l'interrupteur s'allume en rouge.

### ATTENTION, risque de brûlure :

- Un risque de brûlure existe en raison de la sortie de vapeur sur l'ouverture de sortie de la vapeur (2). Cette dernière ne doit pas être recouverte. Pendant le fonctionnement, ne jamais ressortir le filtre ni ouvrir le couvercle du réservoir d'eau.
- Il est interdit de verser de l'eau dans l'appareil en service ou encore chaud.

- Attendre jusqu'à ce que la cafetière s'arrête automatiquement à la fin du processus de percolation. L'interrupteur secteur revient automatiquement sur sa position d'origine.
- Vider la verseuse isotherme.
- Recommencer les opérations décrites avec de l'eau claire.

## PRÉPARER LE CAFÉ

- Relier le câble secteur (12) à la prise de courant.

*Remarques :*

*Le café reste chaud plus longtemps si vous respectez les remarques suivantes :*

- *Rincer la verseuse isotherme (9) à l'eau chaude avant de préparer le café.*
- *Retirer la verseuse isotherme du socle (10) lorsque le café est prêt.*

- Placer la verseuse isotherme au centre du socle. Veiller à ce que la flèche (7) indique la position « Préparer le café ».

- Remplir un récipient propre d'eau froide et propre.

**E** Relever le couvercle du réservoir d'eau (1).

*Remarque :*

*L'appareil peut être rempli avec de l'eau froide jusqu'au nombre de tasses maximal possible (marquage « max »).*

- Remplir le réservoir d'eau (3) jusqu'au nombre de tasses souhaité. Celui-ci peut être relevé sur l'indicateur de niveau d'eau (5).
- Fermer le couvercle du réservoir d'eau.

**F** Faire pivoter hors de l'appareil le filtre (13) vers la gauche jusqu'à la butée.

- Placer un filtre papier (taille 4) bien droit dans le porte-filtre (14). Replier les bords découpés du filtre papier pour qu'il ne dépasse pas.

- Verser le café moulu dans le filtre papier pour le nombre de tasses souhaité.

- Pivoter de nouveau le filtre dans l'appareil.

- Mettre la cafetière en marche à l'aide de l'interrupteur secteur (6). La lampe sur l'interrupteur s'allume en rouge.

### ATTENTION, risque de brûlure :

- Un risque de brûlure existe en raison de la sortie de vapeur sur l'ouverture de sortie de la vapeur (2). Cette dernière ne doit pas être recouverte. Pendant le fonctionnement, ne jamais ressortir le filtre ni ouvrir le couvercle du réservoir d'eau.
- Il est interdit de verser de l'eau dans l'appareil en service ou encore chaud.

- Attendre jusqu'à ce que la cafetière s'arrête automatiquement à la fin du processus de percolation. L'interrupteur secteur revient automatiquement sur sa position d'origine.

- Lorsque le café est entièrement passé, retirer la verseuse isotherme.

- Tourner le couvercle de la verseuse isotherme (8) sur la position « Verser le café » et servir le café.

*Remarque :*

*Ne pas incliner la verseuse isotherme puisque celle-ci n'est pas entièrement étanche.*

### Retirer le filtre à café

**F** Faire pivoter hors de l'appareil le filtre (13) vers la gauche jusqu'à la butée.

**G** Déverrouiller le porte-filtre (14) en poussant le levier vers la droite.

**H** Retirer le porte-filtre, éliminer le marc de café et le filtre papier avec les déchets recyclables.

- Remplacer le porte-filtre.
- Le verrouiller en poussant le levier vers la gauche jusqu'à ce qu'il s'enclenche.

## NETTOYAGE

Nettoyer la cafetière à intervalles réguliers pour prévenir tout dépôt de tartre. Les dépôts de tartre peuvent altérer la performance de l'appareil.

*Remarques :*

- Les éléments de l'appareil ne sont pas conçus pour être nettoyés au lave-vaisselle.
- Ne jamais plonger la verseuse isotherme (9) dans l'eau ou un autre liquide, sinon de l'eau pourrait s'infiltrer entre les parois de la verseuse isotherme.
- Nettoyer la verseuse isotherme et son couvercle (8) si nécessaire avec un peu de produit vaisselle et une brosse souple.

• Essuyer les parties extérieures de la cafetière au moyen d'un chiffon humide.

• Lorsque le stop-goutte du porte-filtre (14) ne fonctionne plus, le rincer sous l'eau courante.

### De temps à autre

- En cas de saissures plus importantes, mettre une pastille de lave-vaisselle dans la verseuse isotherme et y verser de l'eau chaude.
- Laisser agir le mélange pendant plusieurs heures (par exemple toute la nuit).
- Vider la verseuse isotherme et la rincer plusieurs fois à l'eau claire.

### Détartrage

Détartrer régulièrement la cafetière. Un détartrage régulier permet un gain d'énergie. La fréquence du détartrage dépend de la dureté locale de l'eau.

Les signes suivants indiquent que la cafetière doit être détartrée :

- L'appareil se coupe bien que de l'eau soit encore présente dans le réservoir d'eau (3) (dispositif automatique anticalcaire)

- Dépôts de tartre visibles dans le réservoir d'eau et dans la conduite montante (4)
- Le processus de percolation dure plus longtemps
- Le processus de percolation est plus bruyant que d'habitude
- Sortie de vapeur plus élevée pendant le processus de percolation

Pour le détartrage, procéder de la manière suivante :

- Placer un filtre papier vide dans le porte-filtre (14) afin d'y récupérer le calcaire.
- Mélanger 1,1 litre de détartrant selon les indications du fabricant (en cas de concentré de vinaigre ou de citron, utiliser une portion de concentré pour deux d'eau).
- Remplir le réservoir d'eau de détartrant jusqu'au marquage « max » de l'indicateur de niveau d'eau (5).
- Mettre la cafetière en marche à l'aide de l'interrupteur secteur (6).
- Faire passer deux tasses environ et arrêter l'appareil.
- Laisser agir le détartrant entre 20 et 30 minutes.
- Allumer de nouveau l'appareil et faire passer la quantité restante de détartrant.

*Remarque :*

*Il est possible que l'appareil se coupe alors que le réservoir d'eau contient encore du détartrant. Laisser agir encore une fois puis allumer de nouveau l'appareil.*

- Rincer deux fois à l'eau claire (voir "Rincer l'appareil" sous "Mise en service").
- Renouveler le détartrage si nécessaire.

## ENTREPOSAGE

Stocker l'appareil de manière à ce que les enfants ne puissent pas y avoir accès.

## ÉLIMINATION DES DÉCHETS D'ÉQUIPEMENTS ÉLECTRIQUES ET ÉLECTRONIQUES (DEEE)



Ce symbole indique que ce produit ne doit pas être éliminé avec les déchets municipaux non triés. Il existe un système séparé (gratuit) pour la collecte et le retour des DEEE. Pour plus d'informations, veuillez vous adresser à votre administration municipale ou au magasin où vous avez acheté le produit. En veillant à ce que ce produit soit éliminé correctement, vous contribuez à éviter d'éventuelles conséquences négatives pour l'environnement et la santé humaine et à préserver les ressources naturelles.

## RÈGLEMENT REACH

Voir aussi le site [www.ritterwerk.de](http://www.ritterwerk.de)

## SERVICE, RÉPARATIONS ET PIÈCES DE RECHANGE

Prière de contacter le service après-vente local pour les questions de service, de réparations et de pièces de rechange !

Voir aussi le site [www.ritterwerk.de](http://www.ritterwerk.de)

## CARACTÉRISTIQUES TECHNIQUES

L'appareil satisfait aux prescriptions CE.



Tension secteur/puissance absorbée : voir plaque signalétique sur le dessous de l'appareil

Classe de protection : 1

## DÉCLARATION DE GARANTIE

Nous offrons pour cette cafetière ritter une garantie fabricant de 2 ans à compter de la date d'achat et conformément aux directives de l'UE en termes de garantie. Vos droits légaux à la garantie selon le § 437 ff. du BGB (code civil allemand) ne sont pas affectés par ce règlement. La garantie du fabricant s'applique à tous les appareils vendus au sein de l'Union européenne. Vous trouverez les conditions de la garantie à l'adresse suivante [www.ritterwerk.de/warranty](http://www.ritterwerk.de/warranty). En cas de réclamations au titre de la garantie ou pour les services à la clientèle, la cafetière doit toujours être envoyée au service après-vente national.

## EXPLICATION DES SYMBOLES

Symbole	Explication
	Marquage CE : le produit est conforme aux exigences applicables de l'Union européenne.
	Le produit a été mis sur le marché après le 13 août 2005. Il ne doit pas être jeté avec les déchets ménagers normaux. Le symbole de la poubelle barrée indique la nécessité d'une collecte séparée.
	Compatibilité avec le contact alimentaire



## ОБЩИ УКАЗАНИЯ ЗА БЕЗОПАСНОСТ

За да избегнете наранявания или повреда на кафе машината, непременно съблюдавайте следващите указания за безопасност:

- Използвайте уреда само в домакинството и не за промишлени цели.
- Никога не поставяйте уреда върху горещи повърхности или в близост до открити пламъци.
- Използвайте само включените в доставката принадлежности.
- Не прегъвайте мрежовия кабел. Не навивайте кабела около уреда.
- Положете мрежовия кабел така, че да не се допира до горещи предмети или такива с остри ръбове. Не оставяйте мрежовия кабел да виси надолу през ръба на работната повърхност.
- Работете с уреда само след като е бил правилно монтиран.
- Този уред може да се използва от деца над 8 години, както и от лица с намалени физически, сетивни или умствени способности или лица без опит и/или знания само под надзор, или ако са инструктирани за безопасната употреба на уреда и разбират евентуалните опасности, произтичащи от това.
- Не е разрешено деца да си играят с уреда.
- Деца под 8 години трябва да се държат далеч от уреда и съединителния кабел.
- Почистване и поддръжка от потребителя не трябва да се извършват от деца, освен в случаите, когато те са над 8 години и под надзор.
- Уредът не трябва да се привежда в действие чрез таймер или система с дистанционно действие.
- Свързвайте уреда само към подходящ източник на променливо напрежение, който отговаря на данните върху фирмената табелка.
- Уредът може да се пълни със студена вода само до максимално възможния брой чаши (маркировка „max“).
- Не оставяйте уреда без надзор по време на работа.

- Уредът не трябва да стои в шкаф по време на работа.
  - Хващайте частите на уреда само за предвидените за целта ръкохватки.
  - Съществува опасност от изгаряне вследствие на пара, излизаща през отвора за изпускане на пара. Той не трябва да се покрива. По време на работа никога не наклонявайте филтъра или не отваряйте капака на резервоара за вода.
  - Във включения или още горещ уред не трябва да се налива вода.
  - Не нагривайте изолиращата кана на газов пламък, върху електрическа плоча, в микровълнова печка или подобни.
- Опасност от токов удар**
- При аварии, преди всяко почистване, когато уредът не се ползва и при липса на надзор, винаги изваждайте мрежовия щепсел от контакта. При това издърпвайте за щепсела, а не за кабела.
  - Никога не потапяйте уреда във вода или други течности. Никога не използвайте уреда при дъжд или друга влага. Ако все пак уредът някога падне във вода, първо издърпайте мрежовия щепсел от контакта и тогава извадете уреда от водата. След това го оставете да бъде проверен в оторизиран сервиз, преди отново да работите с него.
  - Не използвайте уреда с влажни ръце. Не го използвайте, ако е влажен или мокър или Ви е стоите върху влажен под. Не използвайте уреда на открито.
  - При повреди на части от уреда веднага прекратете работата и се свържете със сервизната служба на ritter.
  - Ако мрежовият кабел е повреден, той трябва да се смени от производителя, неговата сервизна служба или лица с подобна квалификация, за да се избегнат опасности.

Прегледайте графиките в началото и в края на книгата.

Моля, прочетете внимателно ръководството преди пускането в експлоатация на уреда. Запазете ръководството за употреба и при предаване на уреда го предайте с него.

Актуалното ръководство за употреба е налично също така на [www.ritterwerk.de](http://www.ritterwerk.de).

## ПРЕДНАЗНАЧЕНИЕ

Кафе машината служи за приготвяне на филтрирано кафе.

Използвайте уреда само в домакинството и не за промишлени цели.



Кафе машината е подходяща за контакт с хранителни продукти.

Използването не по предназначение или грешното обслужване могат да доведат до тежки наранявания или до повреда на уреда. В такъв случай отпадат всички гаранционни претенции и претенции към качеството.

## ФУНКЦИОНАЛНО ОПИСАНИЕ

С кафе машината могат да се сварят до 8 чаши по 125 ml филтрирано кафе. Броят на чашите може да се отчете по индикатора за нивото на водата в резервоара за вода.

Резервоарът за вода и системата за варене на машината се намират над филтъра. Късият път между резервоара за вода и филтъра предотвратява температурни загуби и следователно пести енергия.

Изолиращата кана е облицована с вакуумен цилиндър от неръждаема стомана, така че да може да се ползва както да запазва кафето топло, така и като кана за сервиране. Изолиращата кана събира до 1 литър кафе.

След процеса на варене кафе машината се изключва автоматично. Времето, необходимо за изключване, зависи от степента на натрупване на котлен камък и актуалния брой на чашите. Консумацията в режим на готовност е 0 W.

Автоматичното изключване при наличие на котлен камък предотвратява преждевременно износване и повишена консумация на енергия вследствие на частите с котлен камък.

## ПУСКАНЕ В ЕКСПЛОАТАЦИЯ

### Подготовка

Внимателно извадете уреда от опаковката. Отстранете всички опаковъчни материали и ги запазете заедно с опаковката. При последващото изхвърляне на частите от опаковката трябва да се съблюдават валидните законови разпоредби за правилно изхвърляне.

### Използване на изолиращата кана

#### ПОВИШЕНО ВНИМАНИЕ, опасност при повреда на уреда:

- Не нагрявайте изолиращата кана на газов пламък, върху електрическа плоча, в микровълнова печка или подобни.
- Не разглобявайте изолиращата кана.

#### Указание:

*Не наливайте млечни продукти и газирани напитки в изолиращата кана (9).*

Капакът на изолиращата кана (8) има три позиции. Те са обозначени с пиктограми:



Варене на кафе



Наливане на кафе



Вдигане на капака

Текущата позиция се показва със стрелка (7) върху изолиращата кана.

### Варене на кафе:

**A** При доставката капакът на изолиращата кана (8) се намира в позиция „Варене на кафе“.

### Наливане на кафе:

**B** Завъртете капака на изолиращата кана (8) на позиция „Наливане на кафе“. Капакът се разхлабва и се повдига малко.

- Налейте кафето.

### C и D вдигане/затваряне на капака:

- За отваряне завъртете капака на изолиращата кана (8) на позиция „Вдигане на капака“.
- За затваряне поставете капака в позиция „Вдигане на капака“ върху изолиращата кана (9). Завъртете капака на „Варене на кафе“.

### Монтаж на уреда

- Поставете кафе машината върху равна, нехлъзгача се, суха основа, в непосредствена близост до контакт.
- Свържете мрежовия кабел (12) с контакта.

### Изплакване на уреда

Преди първата употреба кафе машината трябва да се изплакне 2 пъти с вода:

- Поставете изолиращата кана (9) в средата на основата (10). При това внимавайте стрелката (7) да сочи „Варене на кафе“.

- Напълнете студена, чиста вода в чист съд.

**E** Вдигнете нагоре капака на резервоара за вода (1).

*Указание:*

*Уредът може да се пълни със студена вода само до максимално възможния брой чаши (маркировка „тах“).*

- Напълнете с вода резервоара за вода (3) до маркировката „тах“ на индикатора за нивото на водата (5).
- Затворете капака на резервоара за вода.
- Включете кафе машината с мрежовия превключвател (6). Лампата на превключвателя свети в червено.

#### **ВНИМАНИЕ, опасност от изгаряне:**

- Съществува опасност от изгаряне вследствие на пара, излизаща през отвора за изпускане на пара (2). Той не трябва да се покрива. По време на работа никога не наклонявайте филтъра или не отваряйте капака на резервоара за вода.
- Във включения или още горещ уред не трябва да се налива вода.

- Изчакайте, докато кафе машината автоматично се изключи след края на процеса на варене. Тогава мрежовият превключвател се връща в изходната позиция.
- Изпразнете изолиращата кана.
- Повторете описаните стъпки с прясна вода.

## **ВАРЕНЕ НА КАФЕ**

- Свържете мрежовия кабел (12) с контакта.

*Указания:*

*Кафето остава топло по-дълго, ако съблюдавате следните указания:*

- *Преди да варите кафе, изплакнете изолиращата кана (9) с гореща вода.*
- *Вземете изолиращата кана от основата (10), когато кафето е напълно изтекло.*
- Поставете изолиращата кана в средата на основата. При това внимавайте стрелката (7) да сочи „Варене на кафе“.
- Напълнете студена, чиста вода в чист съд.

**E** Вдигнете нагоре капака на резервоара за вода (1).

*Указание:*

*Уредът може да се пълни със студена вода само до максимално възможния брой чаши (маркировка „тах“).*

- Напълнете резервоара за вода (3) до желанния брой чаши. Той може да се отчете по индикатора за нивото на водата (5).
- Затворете капака на резервоара за вода.

**F** Завъртете филтъра (13) наляво извън уреда докрай.

- Поставете хартиен филтър (размер на филтъра 4) точно в държача за филтъра (14). При това подгнетے шанцованите ръбове на хартиения филтър, така че да не стърчи.
- Сложете в хартиения филтър смляно кафе за желанния брой чаши.
- Завъртете филтъра обратно в уреда.

- Включете кафе машината с мрежовия превключвател (6). Лампата на превключвателя свети в червено.

#### **ВНИМАНИЕ, опасност от изгаряне:**

- Съществува опасност от изгаряне вследствие на пара, излизаща през отвора за изпускане на пара (2). Той не трябва да се покрива. По време на работа никога не наклонявайте филтъра или не отваряйте капака на резервоара за вода.
- Във включения или още горещ уред не трябва да се налива вода.

- Изчакайте, докато кафе машината автоматично се изключи след края на процеса на варене. Тогава мрежовият превключвател се връща в изходната позиция.
- Когато кафето е напълно изтекло, извадете изолиращата кана.
- Завъртете капака на изолиращата кана (8) на позиция „Наливане на кафе“ и сервирайте кафето.

*Указание:*

*Не поставяйте изолиращата кана легнала, тъй като не е абсолютно плътна.*

#### **Изваждане на кафе филтъра**

**F** Завъртете филтъра (13) наляво извън уреда докрай.

**G** Деблокирайте държача за филтъра (14), като избутате лоста надясно.

**H** Извадете държача за филтъра и изхвърлете утайката от кафето заедно с хартиения филтър в биоотпадъците.

- Поставете отново държача за филтъра.
- Блокирайте го, като избутате лоста наляво до фиксиране.

## ПОЧИСТВАНЕ

Почиствайте редовно кафе машината, за да предотвратите отлагания на котлен камък. Отлаганията на котлен камък могат да намалят мощността на уреда.

Указания:

- *Частите на уреда не са подходящи за почистване в миялна машина.*
- *Никога не потапяйте изолиращата кана (9) във вода или други течности, тъй като в противен случай между стените ѝ може да попадне вода.*

- При нужда почистете изолиращата кана и нейния капак (8) с малко препарат за миене на съдове и мека четка.
- Избършете външните части на кафе машината с влажна кърпа.
- Ако устройството против капене на държача за филтъра (14) не е уплътнено, изплакнете го под течаща вода.

### От време на време

- В случай на силно замърсяване поставете таблетка за съдомиялна машина в изолиращата кана и я напълнете с гореща вода.
- Оставете сместа да подейства няколко часа (напр. една нощ).
- Изпразнете изолиращата кана и изплакнете няколко пъти с чиста вода.

### Отстраняване на котления камък

Отстранявайте редовно котления камък на кафе машината. Редовното отстраняване на котления камък пести енергия. Честотата на отстраняване на котления камък зависи от местната твърдост на водата.

Следните признаци показват, че кафе машината трябва да се почисти от котлен камък:

- уредът се изключва, въпреки че в резервоара за вода (3) има още вода (автоматично изключване при наличие на котлен камък)
- видими отлагания на котлен камък в резервоара за вода и напорната тръба (4)
- процесът на варене продължава забележимо по-дълго
- процесът на варене е по-шумен от нормалното
- силно изпускане на пара по време на процеса на варене

Процедирайте при отстраняването на котления камък, както следва:

- Поставете празен хартиен филтър в държача за филтъра (14), за да съберете котления камък в него.
- Смесете 1,1 литра разтвор за отстраняване на котлен камък според данните на производителя (при оцетна или лимонова есенция използвайте 1 част есенция и 2 части вода).
- Напълнете с разтвор за отстраняване на котлен камък резервоара за вода до маркировката „max“ на индикатора за нивото на водата (5).
- Включете кафе машината с мрежовия превключвател (6).
- Оставете да изтекат около две чаши и тогава изключете уреда.
- Оставете разтворът за отстраняване на котлен камък да подейства 20 до 30 минути.

- Включете уреда отново и оставете оставащия разтвор за отстраняване на котлен камък да изтече.

Указание:

*Възможно е уредът да се изключи, въпреки че в резервоара за вода има още разтвор за отстраняване на котлен камък. Оставете го да подейства пак и след това отново включете уреда.*

- Промийте 2 пъти с прясна вода (вижте „Изплакване на уреда“ в „Пускане в експлоатация“).
- При нужда повторете отстраняването на котления камък.

## СЪХРАНЕНИЕ

Съхранявайте уреда недостъпен за деца.

## ИЗХВЪРЛЯНЕ НА ИЗПОТРЕБЯВАНИ ЕЛЕКТРИЧЕСКИ И ЕЛЕКТРОННИ УРЕДИ



Символът указва, че този продукт не трябва да бъде изхвърлян с несортирани битови отпадъци. Съществува отделна (безплатна) система за събиране и връщане на употребявани електрически и електронни уреди. За повече информация се обърнете към Вашата общинска администрация или към търговския обект, от който сте закупили продукта. Вашата грижа за правилното изхвърляне на продукта допринася както за намаляване на възможни негативни последствия върху природата и човешкото здраве, така и за запазване на природните ресурси.

**РЕГЛАМЕНТ REACH**

Вижте [www.ritterwerk.de](http://www.ritterwerk.de)

**СЕРВИЗ, РЕМОНТИ И РЕЗЕРВНИ ЧАСТИ**

За сервиз, ремонти и резервни части, моля, свържете се с местната сервизна служба!

Вижте [www.ritterwerk.de](http://www.ritterwerk.de)

**ТЕХНИЧЕСКИ ДАННИ**

Уредът отговаря на предписанията CE.

Мрежово напрежение/консумирана мощност: вижте фирмената табелка на долната страна на уреда



Клас на защита: 1

**УТОЧНЕНИЕ ОТНОСНО ГАРАНЦИЯТА**

За тази кафе машина на ritter предоставяме 2-годишна гаранция на производителя, считано от деня на покупката и в съответствие с директивите на ЕС за гаранционната политика.

Съгласно чл. 437 и сл. от BGB (Федералния граждански кодекс) Вашето законно право на гаранционен иск не е засегнато от тази нормативна уредба. Гаранцията на производителя важи за всички уреди, закупени на територията на Европейския съюз. Може да се запознаете с гаранционните условия на адрес [www.ritterwerk.de/warranty](http://www.ritterwerk.de/warranty). При гаранционни претенции или за услуги по сервизно обслужване кафе машината винаги трябва да се изпраща до националната сервизна служба.

**ОБЯСНЕНИЕ НА СИМВОЛИТЕ**

Символ	Обяснение
	CE маркировка: Продуктът отговаря на действащите изисквания на Европейския съюз.
	Продуктът е пуснат на пазара след 13 август 2005 г. Забранено е изхвърлянето на продукта с обикновените битови отпадъци. Символът със зачеркнатия контейнер за отпадъци указва необходимостта от разделно събиране.
	Подходящ за контакт с хранителни продукти

## VŠEOBECNÉ BEZPEČNOSTNÍ PŘEDPISY

Abyste zabránili poranění osob nebo poškození kávovaru, bezpečnostně dodržujte následující bezpečnostní pokyny:

- Přístroj je určen jen pro použití v domácnosti a nikoli pro podnikání.
- Přístroj nikdy nestavte na horké plochy nebo do blízkosti otevřeného ohně.
- Používejte výhradně příslušenství dodané s přístrojem.
- Kabel nezalamujte. Kabel neovíjejte kolem přístroje.
- Síťový kabel ved'te takovou cestou, aby se nedostal do styku s horkými předměty ani předměty s ostrými hranami. Nenechávejte kabel viset přes okraj pracovní plochy.
- S přístrojem pracujte teprve tehdy, když je bezpečně umístěn.
- Tento přístroj mohou používat i děti od 8 let a osoby s omezenými psychickými, smyslovými nebo duševními schopnostmi či nedostatečnými zkušenostmi nebo znalostmi, pokud jsou pod dohledem nebo byly poučeny o bezpečném používání přístroje a chápou rizika z toho vyplývající.
- Děti si nesmějí s přístrojem hrát.
- Přístroj i připojovací kabel uchovávejte mimo dosah dětí mladších než 8 let.
- Děti nesmějí přístroj čistit ani provádět údržbu, pokud nejsou starší než 8 let a pod dohledem.
- Přístroj nesmíte provozovat přes spínací hodiny nebo dálkové spínání.
- Přístroj připojujte výhradně ke střídavým napájecím zdrojům odpovídajícím údajům na typovém štítku.
- Přístroj naplňujte maximálně povoleným počtem šálků studené vody (značka „max“).
- Během provozu nenechávejte přístroj bez dozoru.
- Přístroj nesmí být za provozu umístěn ve skříni.
- Součásti přístroje držte pouze za k tomu určené úchyty.
- Pára unikající z otvoru pro odvod páry může způsobit opaření. Tento otvor nesmíte zakrývat. Během provozu přístroje nikdy nevyklápějte filtr ani neotevírejte víko nádržky na vodu.

- Do zapnutého přístroje ani do přístroje, který je ještě horký, nenalévejte vodu.
- Izolovanou konvici neohřívejte na plynovém ani elektrickém vařiči ani v mikrovlnné troubě nebo podobných zařízeních.
- Při jakémkoli poškození součástí přístroje ihned přestaňte přístroj používat a obraťte se na zákaznický servis ritter.
- Pokud je poškozen síťový kabel, musí být vyměněn výrobcem, jeho zákaznickým servisem nebo příslušně kvalifikovanými osobami, aby nedošlo k ohrožení bezpečnosti.

### **Nebezpečí úrazu elektrickým proudem**

- Při poruchách, před každým čištěním a v době, kdy je přístroj na delší dobu odstaven nebo není pod dohledem vždy vytáhněte síťovou zástrčku ze zásuvky. Tahejte přitom za vidlici, nikoli za kabel.
- Přístroj nikdy neponořujte do vody nebo jiných kapalin. Přístroj nikdy nevystavujte dešti nebo jinému působení vlhkosti. Pokud by přístroj přece jen spadl do vody, vytáhněte nejprve síťovou vidlici ze zásuvky a teprve potom vytáhněte přístroj z vody. Než poté přístroj opět uvedete do provozu, nechejte ho zkontrolovat v autorizovaném servisu.
- Přístroj neberte do vlhkých rukou. Nepoužívejte jej, jestliže je mokrá nebo vlhká, nebo když stojíte na mokré podlaze. Přístroj nepoužívejte venku.



Odklopte přední a zadní obálku s obrázků.

Před uvedením přístroje do provozu si podrobně přečtete tento návod. Návod k obsluze uschovejte a předejte jej dalšímu uživateli spolu s přístrojem.

Aktuální návod k obsluze máte k dispozici i na webu [www.ritterwerk.de](http://www.ritterwerk.de).

## POUŽITÍ V SOULADU S URČENÍM

Kávovar slouží k přípravě filtrované kávy.

Přístroj je určen jen pro použití v domácnosti a nikoli pro podnikání.



Kávovar je určen pro kontakt s potravinami.

Použití v rozporu s určením nebo nesprávná obsluha mohou vést k závažným zraněním nebo k poškození přístroje. V takovém případě jsou vyloučeny veškeré nároky na případné plnění ze záruky.

## POPIS FUNKCÍ

V kávovaru lze připravit až 8 šálek filtrované kávy po 125 ml. Počet šálek můžete odečíst na ukazateli stavu vody v nádržce na vodu.

Nádržka na vodu a překapávací systém kávovaru jsou umístěny nad filtry. Krátká vzdálenost mezi nádržkou na vodu a filtrem brání teplotním ztrátám a šetří energii.

Izolovaná konvice je obalena nerezovým vakuovým válcem, můžete ji tedy využívat k udržování teploty kávy i k servírování. Do izolované konvice se vejde až 1 litr kávy.

Kávovar se po překapání kávy automaticky vypne. Doba do vypnutí závisí na míře usazení vodního kamene a na právě nastaveném počtu šáleků.

Spotřeba v pohotovostním režimu se blíží 0 wattům.

Automatické vypnutí při usazení vodního kamene brání předčasnému opotřebení a vyšší spotřebě energie způsobené zanesením součástí přístroje vodním kamenem.

## UVEDENÍ DO PROVOZU

### Příprava

Přístroj opatrně vyjměte z obalu. Odstraňte veškeré díly balení a uložte je spolu s obalem. Při likvidaci obalových materiálů dodržujte ustanovení příslušných předpisů.

### Používání izolované konvice

#### POZOR, nebezpečí poškození přístroje:

- Izolovanou konvici neohřívejte na plynovém ani elektrickém vařiči ani v mikrovlnné troubě nebo podobných zařízeních.
- Izolovanou konvici nedemontujte.

#### Upozornění:

*Do izolované konvice nenalévejte mléčné výrobky ani nápoje obsahující oxid uhličitý (9).*

Víko izolované konvice (8) má tři polohy. Polohy jsou označeny piktogramy:



Překapávání kávy



Nalévání kávy



Sejmutí víka

Aktuální polohu označuje šipka (7) na izolované konvici.

### Překapávání kávy:

**A** Při dodání je víko izolované konvice (8) v poloze „Překapávání kávy“.

### Nalévání kávy:

**B** Otočte víko izolované konvice (8) do polohy „Nalévání kávy“. Víko se uvolní a poněkud pozvedne.

- Nalijte kávu.

### **C** a **D** Sejmutí a zavření víka:

• Chcete-li víko izolované konvice (8) sejmut, otočte ho do polohy „Sejmutí víka“.

• Při zavírání nasadte víko na izolovanou konvici (9) v poloze „Sejmutí víka“. Otočte víko do polohy „Překapávání kávy“.

### Umístění přístroje

- Kávovar postavte na rovnou, neklouzavou, suchou plochu v bezprostřední blízkosti síťové zásuvky.
- Zapojte napájecí kabel (12) do zásuvky.

### Mytí přístroje

Před prvním použitím musíte kávovar dvakrát vypláchnout vodou:

- Postavte izolovanou konvici (9) na střed podstavce (10). Zkontrolujte, zda šipka (7) ukazuje polohu „Překapávání kávy“.
- Naplňte do čisté nádoby studenou čistou vodu.

**E** Vyklopte víko nádržky na vodu (1) nahoru.

#### Upozornění:

*Přístroj naplňujte maximálně povoleným počtem šálek studené vody (značka „max“).*

- Naplňte nádržku (3) vodou až po značku „max“ na ukazateli stavu vody (5).
- Zavřete víko nádržky na vodu.

• Vypínačem (6) kávovar zapněte. Kontrolka vypínače se rozsvítí červeně.

#### **POZOR, nebezpečí opaření:**

- Pára unikající z otvoru pro odvod páry (2) může způsobit opaření. Tento otvor nesmíte zakrývat. Během provozu přístroje nikdy nevyklápějte filtr ani neotevírejte víko nádržky na vodu.
- Do zapnutého přístroje ani do přístroje, který je ještě horký, nenalévejte vodu.

• Vyčkejte, až se kávovar po dokončení překapávání vypne. Vypínač se vrátí do výchozí polohy.

• Vylijte izolovanou konvici.

• Celý postup opakujte s čerstvou vodou.

## **VAŘENÍ KÁVY**

• Zapojte napájecí kabel (12) do zásuvky.

*Pokyny:*

*Když budete dodržovat následující pokyny, zůstane káva déle teplá:*

– Před vařením kávy vypláchněte izolovanou konvici (9) horkou vodou.

– Po uvaření kávy sejměte izolovanou konvici z podstavce (10).

• Postavte Izolovanou konvici na střed podstavce. Zkontrolujte, zda šipka (7) ukazuje polohu „Překapávání kávy“.

• Naplňte do čisté nádoby studenou čistou vodu.

**E** Vyklapte víko nádržky na vodu (1) nahoru.

*Upozornění:*

*Přístroj naplňujte maximálně povoleným počtem šálek studené vody (značka „max“).*

• Naplňte nádržku na vodu (3) až na požadovaný počet šálek. Počet šálek můžete odečíst na ukazateli stavu vody (5).

• Zavřete víko nádržky na vodu.

**F** Vyklapte filtr (13) doleva z přístroje až po zarážku.

• Přímou do držáku (14) vložte papírový filtr (velikost 4). Naznačené okraje papírového filtru přeložte, aby nepřesahovaly ven.

• Vložte do filtru mletou kávu pro požadovaný počet šálek.

• Zaklapněte filtr do přístroje.

• Vypínačem (6) kávovar zapněte. Kontrolka vypínače se rozsvítí červeně.

#### **POZOR, nebezpečí opaření:**

- Pára unikající z otvoru pro odvod páry (2) může způsobit opaření. Tento otvor nesmíte zakrývat. Během provozu přístroje nikdy nevyklápějte filtr ani neotevírejte víko nádržky na vodu.
- Do zapnutého přístroje ani do přístroje, který je ještě horký, nenalévejte vodu.

• Vyčkejte, až se kávovar po dokončení překapávání vypne. Vypínač se vrátí do výchozí polohy.

• Po úplném překapání kávy vyjměte izolovanou konvici.

• Otočte víko izolované konvice (8) do polohy „Nalévání kávy“ a podávejte kávu.

*Upozornění:*

*Izolovanou konvici nepokládejte, protože není absolutně těsná.*

#### **Vyjmutí filtru s kávou**

**F** Vyklapte filtr (13) doleva z přístroje až po zarážku.

**G** Posunutím výstupku doprava uvolněte držák filtru (14).

**H** Vyjměte držák filtru a vyhodte filtr s usazenou kávou do bioodpadu.

• Nasadte držák zpět do přístroje.

• Posunutím výstupku na doraz doleva držák filtru upevněte.

## **ČIŠTĚNÍ**

Kávovar pravidelně čistěte, abyste předcházeli usazování vodního kamene. Výkon přístroje může ovlivňovat usazený vodní kámen.

*Pokyny:*

– *Kávovar není určen k čištění v myčce.*

– *Izolovanou konvici (9) nikdy neponořujte do vody ani do jiných kapalin, aby se mezi stěny izolované konvice nedostala voda.*

- Izolovanou konvici a její víko (8) čistěte měkkým kartáčkem a trochou čistícího prostředku.
- Vnější části kávovaru otřete vlhkou utěrkou.
- Pokud netěsní prvek bránící kapání z držáku filtru (14) vypláchněte držák pod tekoucí vodou.

#### **Občas**

- Při silnějším znečištění vložte do izolované konvice tabletu do myčky nádobí a zalijte ji horkou vodou.
- Vzniklou směs nechejte působit několik hodin (např. přes noc).
- Vyprázdněte izolovanou konvici a několikrát ji vypláchněte čistou vodou.

#### **Odstranění vodního kamene**

Z kávovaru pravidelně odstraňujte vodní kámen. Pravidelné odstraňování vodního kamene šetří energii. Frekvence odstraňování vodního kamene závisí na tvrdosti místní vody.

Na nutnost odstranění vodního kamene poukazují následující skutečnosti:

- přístroj se vypne, i když je v nádržce na vodu (3) ještě voda (Automatické vypnutí při vodním kameni),
- viditelné stopy vodního kamene v nádržce na vodu a v trubici (4),

- nápadně delší překapávání,
- hlasitější překapávání než obvykle,
- silnější odvod páry při překapávání,

Při odstraňování vodního kamene postupujte takto:

- Vložte do držáku filtru (14) prázdny papírový filtr na zachytávání vodního kamene.
- Podle návodu výrobce smíchejte 1,1 litru roztoku pro odstraňování vodního kamene (při použití octového nebo citronového základu použijte 1 díl základu a 2 díly vody).
- Naplňte nádržku na vodu roztokem pro odstraňování vodního kamene až po značku „max.“ na ukazateli stavu vody (5).
- Vypínačem (6) kávovar zapněte.
- Nechejte prokapat asi dva šálky a poté přístroj vypněte.
- Nechejte roztok pro odstranění vodního kamene působit 20 až 30 minut.
- Přístroj znovu zapněte a nechejte prokapat zbytek roztoku pro odstraňování vodního kamene.

*Upozornění:*

*Je možné, že se přístroj vypne, přestože je v nádržce ještě roztok pro odstraňování vodního kamene. Nechejte ho ještě působit a poté přístroj znovu zapněte.*

- Vypláchněte přístroj dvakrát čerstvou vodou (viz část „Mytí přístroje“ v kapitole „Uvedení do provozu“).
- Postup pro odstranění vodního kamene provádějte podle potřeby.

## UKLÁDÁNÍ

Přístroj ukládejte tak, aby byl mimo dosah dětí.

## LIKVIDACE ODPADU Z ELEKTRICKÝCH A ELEKTRONICKÝCH ZAŘÍZENÍ (OEEZ)



Tento symbol označuje, že tento výrobek nesmí být likvidován s netříděným komunálním odpadem. Existuje samostatný (bezplatný) systém sběru a vracení OEEZ. Další informace vám poskytne místní úřad nebo obchod, kde jste výrobek zakoupili. Zajištěním správné likvidace tohoto výrobku pomůžete předcházet potenciálním negativním dopadům na životní prostředí a lidské zdraví a šetřit přírodní zdroje.

## PŘEDPIS REACH



Viz [www.ritterwerk.de](http://www.ritterwerk.de)

## SERVIS, OPRAVY A NÁHRADNÍ DÍLY

Při potřebě servisu, oprav a obstarání náhradních dílů se obračejte na místní zákaznický servis.

Viz [www.ritterwerk.de](http://www.ritterwerk.de)

## VÝZNAM SYMBOLŮ

Symbol	Význam
	Označení CE: Výrobek odpovídá platným nařízením Evropské unie.
	Výrobek byl uveden na trh po 13. srpnu 2005. Nesmí být likvidován s běžným domovním odpadem. Symbol přeškrtnutého kontejneru upozorňuje na nutnost třídění odpadu.
	Určeno pro kontakt s potravinami

## TECHNICKÉ ÚDAJE

Přístroj vyhovuje předpisům CE.

Napájecí napětí a příkon najdete na výrobním štítku na spodní straně přístroje

Třída ochrany: 1

## ZÁRUKA

Na tento kávovar ritter poskytujeme dvouletou záruku výrobce, počítanou od data zakoupení a odpovídající záručním předpisům EU. Vaše zákonné nároky ze záruky podle § 437 a násl. BGB (německého občanského zákoníku) zůstávají tímto nařízením nedotčeny. Záruka výrobce se vztahuje na všechna zařízení prodávaná v Evropské unii. Záruční podmínky si můžete prohlédnout na [www.ritterwerk.de/warranty](http://www.ritterwerk.de/warranty). Při uplatňování nároků ze záruky nebo potřebě poprodejněho servisu je kávovar nutné zaslat zákaznickému servisu v dané zemi.

## GENERELLE SIKKERHEDS-ANVISNINGER

For at undgå kvæstelser eller skader på kaffemaskinen skal de følgende sikkerhedsanvisninger overholdes:

- Anvend kun maskinen i den private husholdning og ikke erhvervsmæssigt.
- Stil aldrig maskinen på varme overflader eller i nærheden af åben ild.
- Anvend udelukkende det medleverede udstyr.
- Bøj ikke netledningen. Ledningen må ikke vikles rundt om maskinen.
- Træk netledningen på en sådan måde, at den ikke kan komme i berøring med varme eller skarpe genstande. Lad ikke netledningen hænge ned over arbejdsfladens kant.
- Arbejd først med maskinen, når den er stillet sikkert op.
- Denne maskine kan anvendes af børn fra 8 år samt af personer med reducerede fysiske, sensoriske eller mentale evner eller mangel på erfaring og/eller viden, hvis de er under opsyn eller har fået undervisning i sikker brug af maskinen og har forstået farerne i forbindelse med brugen.
- Børn må ikke lege med maskinen.
- Børn under 8 år skal holdes borte fra maskinen og tilslutningsledningen.
- Rengøring og vedligeholdelse må ikke foretages af børn, medmindre de er over 8 år og under opsyn.
- Maskinen må ikke anvendes sammen med et tænd-/sluk-ur eller et fjernbetjeningssystem.
- Tilslut kun maskinen ved egnet vekselspænding, der svarer til angivelserne på typeskiltet.
- Kaffemaskinen må kun fyldes med koldt vand op til det maksimalt mulige antal kopper (markering "max").
- Kaffemaskinen skal holdes under opsyn ved brug.
- Kaffemaskinen må ikke stå i et skab under brugen.
- Grib kun fat i kaffemaskinens dele ved de dertil beregnede greb.

- Der er fare for skoldning på grund af den damp, der kommer ud af dampudslipsåbningen. Denne må ikke tildækkes. Sving aldrig filteret ud under brugen, og åbn ikke vandbeholderens låg.
- Der må ikke påfyldes vand i den tændte eller stadig varme kaffemaskine.
- Opvarm ikke termokanden på en gasflamme, på en elkogepåse, i mikrobølgeovnen eller lignende.
- Anvend ikke maskinen med fugtige hænder. Anvend den ikke, hvis det er fugtigt eller vådt, eller hvis du står på et fugtigt gulv. Anvend ikke maskinen udenfor.
- Stands straks brugen ved beskadigelse af maskindele, og kontakt ritter-kundeservice.
- Hvis netledningen beskadiges, skal den udskiftes af producenten, kundeservicen eller lignende, kvalificerede personer, så farer undgås.

### **Fare for stød**

- Træk altid stikket ud af stikkontakten ved driftsforstyrrelser, før hver rengøring, når maskinen ikke anvendes, og hvis den ikke er under opsyn. Træk i stikket og ikke i ledningen.
- Dyp aldrig maskinen i vand eller andre væsker. Udsæt aldrig maskinen for regn eller anden form for fugtighed. Hvis maskinen alligevel skulle falde ned i vandet, skal du først trække stikket ud af stikkontakten og derefter tage maskinen op af vandet. Få den derefter undersøgt af et godkendt servicestue, før den atter tages i brug.

Klap billederne i den forreste og bageste bogryg ud.

Læs anvisningen omhyggeligt, inden maskinen tages i brug. Opbevar brugsanvisningen, og udlever den, hvis maskinen viderregives til en anden.

Alternativt er den aktuelle brugsanvisning til rådighed på [www.ritterwerk.de](http://www.ritterwerk.de).

## FORMÅL

Kaffemaskinen anvendes til tilberedning af filterkaffe.

Anvend kun maskinen i den private husholdning og ikke erhvervsmæssigt.



Kaffemaskinen er egnet til kontakt med levnedsmidler.

Ikke korrekt brug eller forkert betjening kan medføre alvorlige kvæstelser eller beskadigelse af maskinen. I det tilfælde bortfalder samtlige garanti- og ansvarskrav.

## FUNKTIONSBESKRIVELSE

Med kaffemaskinen kan der laves op til 8 kopper á 125 ml filterkaffe. Antallet af kopper kan aflæses på vandstandsvisningen i vandbeholderen.

Vandbeholderen og maskinens bryggesystem befinder sig over filteret. Den korte vej mellem vandbeholder og filter reducerer temperaturtab og sparer dermed energi.

Termokanden er indvendigt beklædt med en vakuum-cylinder i rustfrit stål, så den kan bruges både til at holde kaffen varm og som serveringskande. Termokanden kan indeholde op til 1 liter kaffe.

Kaffemaskinen slukker automatisk efter kaffebrygningen. Tidspunktet for frakoblingen afhænger af tilkalkningstilstanden samt det aktuelle antal kopper, der skal løbe igennem. Standby-forbruget ligger på 0 watt.

Kalkstop-automatikken forhindrer for tidligt slid og et forøget energiforbrug på grund af tilkalkede maskindele.

## IBRUGTAGNING

### Forberedelse

Tag maskinen forsigtigt ud af emballagen. Fjern alle emballagedele og opbevar disse sammen med resten af emballagen. Ved senere bortskaffelse af emballagedelene skal de gældende lovbestemte bestemmelser om faglig korrekt bortskaffelse overholdes.

### Anvendelse af termokanden

#### FORSIGTIG, fare for beskadigelse af maskinen:

- Opvarm ikke termokanden på en gasflamme, på en elkogeplade, i mikrobølgeovnen eller lignende.
- Adskil ikke termokanden.

*Henvisning:*

*Fyld ikke mælkeprodukter og kulsyreholdige drikkevarer i termokanden (9).*

Termokandens låg (8) har tre positioner. Disse er markeret vha. piktogrammer:



Bryg kaffe



Hæld kaffe ud



Tag låget af

Den aktuelle position vises med en pil (7) på termokanden.

### Bryg kaffe:

**A** Ved leveringen er termokandens låg (8) på positionen "Bryg kaffe".

### Hæld kaffe ud:

**B** Drej termokandens låg (8) hen på positionen "Hæld kaffe ud". Låget løsner og løfter sig en smule.

- Hæld kaffe ud.

### **C** og **D** tag låget af/luk låget:

• Drej termokandens låg (8) hen på positionen "Tag låget af" for at tage låget af.

• Ved lukning sætter du låget på positionen "Tag låget af" på termokanden (9). Drej låget om på "Bryg kaffe".

### Opstilling af maskinen

- Stil kaffemaskinen på et jævnt, skridsikkert og tørt underlag i umiddelbar nærhed af en stikkontakt.
- Forbind netledningen (12) med stikkontakten.

### Skylning af maskinen

Inden første anvendelse, skal kaffemaskinen skylles 2 gange med vand:

- Stil termokanden (9) midt på soklen (10). Sørg for, at pilen (7) peger på "Bryg kaffe".
- Fyld koldt, klart vand i en ren beholder.

**E** Klap låget til vandbeholderen (1) op.

*Henvisning:*

*Kaffemaskinen må kun fyldes med koldt vand op til det maksimalt mulige antal kopper (markering "max").*

- Fyld vandbeholderen (3) med vand op til markeringen "max" på vandstandsvisningen (5).
- Luk låget til vandbeholderen.
- Tænd kaffemaskinen med netafbryderen (6). Lampen på kontakten lyser rødt.

### FORSIGTIG, fare for skoldning:

- Der er fare for skoldning på grund af den damp, der kommer ud af dampudslipsåbningen (2). Denne må ikke tildækkes. Sving aldrig filteret ud under brugen, og åbn ikke vandbeholderens låg.
- Der må ikke påfyldes vand i den tændte eller stadigt varme kaffemaskine.

- Vent, indtil kaffemaskinen har slukket automatisk, når kaffe­brygningen er afsluttet. Netafbryderen går så tilbage i udgangsposition.
- Tøm termokanden.
- Gentag de beskrevne trin med rent vand.

## BRYGNING AF KAFFE

- Forbind netledningen (12) med stikkontakten.

*Henvisninger:*

*Kaffen holder sig varm i længere tid, hvis du overholder følgende henvisninger:*

- Skyl termokanden (9) med varmt vand inden kaffe­brygningen.
- Fjern termokanden fra soklen (10), når kaffen er løbet helt igennem.
- Stil termokanden midt på soklen. Sørg for, at pilen (7) peger på "Bryg kaffe".
- Fyld koldt, klart vand i en ren beholder.

**E** Klap låget til vandbeholderen (1) op.

*Henvisning:*

*Kaffemaskinen må kun fyldes med koldt vand op til det maksimalt mulige antal kopper (markering "max").*

- Fyld vandbeholderen (3) op til det ønskede antal kopper. Dette kan aflæses på vandstandsvisningen (5).
- Luk låget til vandbeholderen.

**F** Sving filteret (13) indtil anslag mod venstre ud af maskinen.

- Isæt papirfilteret (filterstørrelse 4) lige i filterholderen (14). Buk papirfiltrets stansede kanter rundt, så dette ikke rager op.
- Hæld den maledede kaffe til det ønskede antal kopper i papirfilteret.
- Sving filteret tilbage i maskinen.

- Tænd kaffemaskinen med netafbryderen (6). Lampen på kontakten lyser rødt.

### FORSIGTIG, fare for skoldning:

- Der er fare for skoldning på grund af den damp, der kommer ud af dampudslipsåbningen (2). Denne må ikke tildækkes. Sving aldrig filteret ud under brugen, og åbn ikke vandbeholderens låg.
- Der må ikke påfyldes vand i den tændte eller stadig varme kaffemaskine.

- Vent, indtil kaffemaskinen har slukket automatisk, når kaffe­brygningen er afsluttet. Netafbryderen går så tilbage i udgangsposition.
- Når kaffen er løbet helt igennem, kan du tage termokanden ud.
- Drej termokandens låg (8) hen på positionen "Hæld kaffe ud", og server kaffen.

*Henvisning:*

*Læg ikke termokanden ned, da denne ikke er helt tæt.*

### Fjernelse af kaffe­filteret

**F** Sving filteret (13) indtil anslag mod venstre ud af maskinen.

**G** Lås filterholderen (14) op ved at skubbe stangen til højre.

**H** Tag filterholderen ud, og bortskaf kaffegrums samt papirfilter sammen med det biologiske affald.

- Isæt filterholderen igen.
- Lås den ved at skubbe stangen mod venstre, til den går i hak.

## RENGØRING

Rengør kaffemaskinen regelmæssigt for at forebygge kalkaflejringer. Kalkaflejringer kan påvirke maskinens effekt.

*Henvisninger:*

- *Maskinens dele er ikke egnede til at komme i opvaskemaskinen.*
- *Dyp aldrig termokanden (9) i vand eller andre væsker, da der ellers kan komme vand ind mellem termokandens vægge.*

- Rengør termokanden og termokandens låg (8) med opvaskemiddel og en blød børste ved behov.

- Tør kaffemaskinens udvendige dele af med en fugtig klud.
- Hvis filterholderens (14) drypstop er utæt, skal du skylle den under rindende vand.

### Med jævne mellemrum

- Læg ved kraftigt snavs en opvasketabs ned i termokanden, og fyld den med varmt vand.
- Lad blandingen virke i flere timer (f.eks. om natten).
- Tøm termokanden, og skyl den flere gange med rent vand.

### Afkalkning

Afkalk kaffemaskinen regelmæssigt. Regelmæssig afkalkning sparer energi. Afkalkningshyppigheden er afhængig af den lokale vandhårdhed.

Følgende tegn tyder på, at kaffemaskinen skal afkalkes:

- Maskinen slukker, selvom der stadig er vand i vandbeholderen (3) (kalkstop-automatik)
- Synlige kalkaflejringer i vandbeholderen og i stigrøret (4)
- Brygningen varer påfaldende længe
- Brygningen larmer mere end normalt
- Kraftigt dampudslip under brygningen

Gå frem på følgende måde ved afkalkningen:

- Isæt et tomt papirfilter i filterholderen (14) for at opfange kalk.
- Bland 1,1 liter afkalkningsmiddel iht. producentens angivelser (dette gælder også for eddike- eller citrønsyreopløsninger).
- Fyld vandbeholderen med afkalkningsopløsningen op til markeringen "max" på vandstandsvisningen (5).
- Tænd kaffemaskinen med netafbryderen (6).
- Lad ca. to kopper løbe igennem, og sluk derefter maskinen.
- Lad afkalkningsopløsningen virke 20 til 30 minutter.
- Tænd maskinen igen, og lad den resterende afkalkningsopløsning løbe igennem.

**Henvi sning:**

*Det er muligt, at maskinen slukker, selv om der stadig er afkalkningsopløsning i vandbeholderen. Så lad denne opløsning virke endnu en gang, og tænd derefter maskinen igen.*

- Skyl to gange med rent vand (se "Skylning af maskinen" under "Ibrugtagning").
- Gentag afkalkningen ved behov.

**OPBEVARING**

Maskinen opbevares utilgængeligt for børn.

**BORTSKAFFELSE AF AFFALD FRA ELEKTRISK OG ELEKTRONISK UDSTYR**



Dette symbol gør opmærksom på, at dette produkt ikke må bortskaffes sammen med

usorteret husholdningsaffald. Der findes et separat (gratis) system til indsamling og returnering af affald fra elektrisk og elektronisk udstyr. For yderligere informationer kan du kontakte kommunalforvaltningen eller den forretning, hvor du har købt produktet. Når du sikrer, at dette produkt bortskaffes korrekt, bidrager du til at undgå mulige negative følger for miljøet og menneskers helbred samt opretholdelse af de naturlige ressourcer.

**REACH-FORORDNING**

Se [www.ritterwerk.de](http://www.ritterwerk.de)

**SERVICE, REPARATIONER OG RESERVEDELE**

Ved service, reparationer og reservedele kontaktes den lokale kundeservice!

Se [www.ritterwerk.de](http://www.ritterwerk.de)

**TEKNISKE DATA**

Maskinen er i overensstemmelse med CE-forskrifterne.

Netspænding/effektforbrug: se typeskiltet på undersiden af maskinen

Beskyttelsesklasse: 1

**GARANTIERKLÆRING**

Vi giver 2 års producentgaranti på denne kaffemaskine, regnet fra købsdato og iht. angivelserne fra EU-garantidirektiverne. Dine lovbestemte garantikrav iht. § 437 ff. BGB (lovbog for tysk civillovgivning) påvirkes ikke af denne forskrift. Producentgarantien gælder for alle maskiner, der er solgt inden for den Europæiske Union. Du kan se garantibetingelserne på [www.ritterwerk.de/warranty](http://www.ritterwerk.de/warranty). Ved garantikrav eller i forbindelse med kundetjenesteydelser skal kaffemaskinen altid sendes til den nationale kundeservice.

**SYMBOLFORKLARING**

Symbol	Forklaring
	CE-mærkning: Produktet er i overensstemmelse med de gældende EU-krav.
	Produktet blev bragt i handlen efter den 13. august 2005. Det må ikke bortskaffes sammen med det normale husholdningsaffald. Den overstregede affaldsbeholder symboliserer, at der kræves affaldssortering.
	Egnet til kontakt med levnedsmidler



## **NORMAS GENERALES DE SEGURIDAD**

Para evitar lesiones o el deterioro de la cafetera eléctrica es imprescindible el cumplimiento estricto de las siguientes normas de seguridad:

- Utilice el aparato sólo con fines domésticos y no industriales.
- No coloque nunca el aparato en superficies calientes o cerca de llamas vivas.
- Utilice exclusivamente los accesorios suministrados con el aparato.
- No doble el cable de red. No enrolle el cable alrededor del aparato.
- Tienda el cable de red de tal manera que no esté en contacto con objetos muy calientes o con bordes afilados. No deje el cable de red colgando sobre el borde de la superficie de trabajo.
- No trabaje con el aparato hasta que esté colocado de forma segura.
- Este aparato también puede ser utilizado por niños a partir de 8 años y por personas con disminución de sus facultades físicas, sensoriales o psíquicas o por personas inexpertas siempre y cuando lo hagan bajo supervisión o se les haya instruido sobre la manipulación segura del aparato y sobre sus posibles riesgos.
- Impida que los niños jueguen con el aparato.
- Los niños menores de 8 años deben mantenerse alejados del aparato y de su cable de conexión.
- La limpieza y el mantenimiento del aparato no pueden ser realizados por niños a menos que tengan más de 8 años de edad y lo hagan bajo supervisión.
- No utilice el aparato con temporizadores ni con dispositivos de control remoto.
- Conecte el aparato sólo a fuentes de tensión alterna compatibles con los datos especificados en la placa de identificación.
- El aparato no puede llenarse con agua fría por encima del número de tazas máximo posible (marca "max").
- Vigile el aparato en todo momento cuando esté funcionando.

- Durante el funcionamiento el aparato no puede estar en un armario.
- Sostenga las distintas partes del aparato utilizando las asas al efecto.
- El vapor emitido por el orificio de salida de vapor puede provocar escaldaduras. Por esa razón no puede taparse. Durante el funcionamiento no retire nunca el filtro ni abra la tapa del depósito de agua.
- No introduzca nunca agua en el aparato si está caliente o encendido.
- No caliente el termo en la cocina de gas, en la cocina eléctrica ni en el microondas o similares.

### **Peligro de electrocución**

- Desenchufe siempre el aparato de la toma de corriente en caso de fallos en el funcionamiento, antes de la limpieza, cuando el aparato no esté en uso y cuando no se pueda vigilar. Para ello tire del cuerpo del enchufe, no del cable.
  - No sumerja nunca el aparato en agua ni en otros líquidos. No exponga nunca el aparato a la acción de la lluvia o de la humedad.
- Si el aparato hubiera caído al agua, primero desenchúfelo de la toma de corriente y después sáquelo del agua. Antes de volver a ponerlo en funcionamiento, asegúrese de que lo revisa un servicio técnico autorizado.
- No utilice el aparato con las manos húmedas. No lo utilice si está húmedo o mojado, o bien si usted se encuentra en un suelo húmedo. No utilice el aparato al aire libre.
  - En caso de desperfecto o avería en alguna pieza del aparato, desconéctelo inmediatamente y póngase en contacto con el servicio técnico de ritter.
  - En caso de que se dañe el cable de red, deberá reemplazarlo el fabricante, su servicio técnico o una persona debidamente cualificada para evitar riesgos.

Despliegue los gráficos de la cubierta anterior y posterior.

Lea atentamente las instrucciones antes de poner en marcha el aparato. Conserve las instrucciones de uso y adjúntelas cuando entregue el aparato a una tercera persona.

La versión actualizada de las instrucciones de uso se encuentra disponible en [www.ritterwerk.de](http://www.ritterwerk.de).

## FIN PREVISTO

La cafetera eléctrica sirve para preparar café de filtro.

Utilice el aparato sólo con fines domésticos y no industriales.

 Esta cafetera es apta para el contacto con alimentos.

Un uso distinto del previsto o una utilización incorrecta puede provocar lesiones graves o daños en el aparato. Además, anula cualquier derecho de garantía y de reclamación de responsabilidad.

## FUNCIONES

Con la cafetera eléctrica se pueden hacer hasta 8 tazas de café de filtro de 125 ml. El número de tazas puede leerse en la indicación de nivel del depósito de agua.

El depósito de agua y la cafetera en sí se encuentran sobre el filtro. La proximidad del depósito de agua y del filtro evita la pérdida de temperatura y permite ahorrar energía.

El termo está revestido por un cilindro de acero inoxidable con aislamiento al vacío, de modo que puede utilizarse tanto para mantener el café caliente como para servirlo. Tiene capacidad para un máximo de 1 litro de café.

La cafetera eléctrica se apaga después de finalizar la preparación del café. El tiempo que tarda la máquina en apagarse depende del estado de calcificación y del número de tazas que se estén procesando.

El consumo en reposo es de 0 vatios.

El detector automático de descalcificación evita el desgaste prematuro y el consumo excesivo de energía provocado por la calcificación de los componentes del aparato.

## PUESTA EN MARCHA

### Preparación

Saque con cuidado el aparato del embalaje. Retire todos los elementos del embalaje y guárdelos junto con éste.

Respete la normativa legal vigente sobre eliminación adecuada de residuos cuando deba eliminar los componentes del embalaje.

### Uso del termo

#### ATENCIÓN, peligro de deteriorar el aparato:

- No caliente el termo en la cocina de gas, en la cocina eléctrica ni en el microondas o similares.
- No desmonte el termo.

#### Advertencia:

*No introduzca productos lácteos ni bebidas carbonatadas en el termo (9).*

La tapa del termo (8) tiene tres posiciones. Éstas se identifican mediante pictogramas:



Preparar café



Servir café



Retirar tapa

La posición actual se muestra mediante una flecha (7) en el termo.

### Preparar café:

**A** Cuando se entrega el aparato, la tapa del termo (8) se encuentra en la posición "Preparar café".

### Servir café:

**B** Gire la tapa del termo (8) y póngala en la posición "Servir café". La tapa se afloja y se eleva un poco.

- Sirva el café.

### **C** y **D** Retirar/Cerrar la tapa:

- Para retirarla, gire la tapa del termo (8) y póngala en la posición "Retirar tapa".
- Para cerrar ponga la tapa en la posición "Retirar tapa" en el termo (9).
- Gire la tapa y póngala en "Preparar café".

### Colocación del aparato

- Coloque la cafetera eléctrica en una superficie plana, antideslizante y seca justo al lado de una toma de corriente.
- Enchufe el cable de red (12) en la toma de corriente.

### Aclarado del aparato

Antes de utilizarla por primera vez, la cafetera eléctrica debe aclararse 2 veces con agua:

- Coloque el termo (9) en el centro de la base (10). Compruebe que la flecha (7) señala la posición "Preparar café".
- Vierta en su interior agua fría utilizando un recipiente limpio.

**E** Levante la tapa del depósito de agua (1).

#### Advertencia:

*El aparato no puede llenarse con agua fría por encima del número de tazas máximo posible (marca "max").*

- Llene con agua el depósito (3) hasta la marca "max." de la indicación del nivel de agua (5).

- Cierre la tapa del depósito de agua.
- Encienda la cafetera eléctrica con el interruptor de red (6). La lámpara del interruptor se ilumina en rojo.

#### **ATENCIÓN, peligro de escaldadura:**

- El vapor emitido por el orificio de salida de vapor puede provocar escaldaduras (2). Por esa razón no puede taparse. Durante el funcionamiento no retire nunca el filtro ni abra la tapa del depósito de agua.
  - No introduzca nunca agua en el aparato si está caliente o encendido.
- Espere hasta que la cafetera eléctrica se haya apagado automáticamente tras finalizar la preparación del café. El interruptor de red volverá a la posición de partida.
  - Vacíe el termo.
  - Repita los pasos descritos con agua fresca.

### **HACER CAFÉ**

- Enchufe el cable de red (12) en la toma de corriente.

#### *Advertencias:*

*El café se conserva caliente durante más tiempo si hace lo siguiente:*

- *Aclare el termo (9) con agua caliente antes de hacer café.*
- *Retire el termo de la base (10) cuando haya salido todo el café.*
- Coloque el termo en el centro de la base. Compruebe que la flecha (7) señala la posición "Preparar café".
- Vierta en su interior agua fría utilizando un recipiente limpio.

**E** Levante la tapa del depósito de agua (1).

#### *Advertencia:*

*El aparato no puede llenarse con agua fría por encima del número de tazas máximo posible (marca "max").*

- Llene de agua el depósito (3) hasta alcanzar el número de tazas deseado. Puede leerlo en la indicación de nivel de agua (5).
- Cierre la tapa del depósito de agua.

**F** Retire el filtro (13) hacia el lado izquierdo hasta el tope.

- Coloque un filtro de papel (tamaño de filtro 4) recto en el portafiltros (14). Doble el borde troquelado del filtro de papel para que no sobresalga.

- Ponga la cantidad de café correspondiente al número de tazas deseado en el filtro de papel.
- Vuelva a introducir el filtro en el aparato.
- Encienda la cafetera eléctrica con el interruptor de red (6). La lámpara del interruptor se ilumina en rojo.

#### **ATENCIÓN, peligro de escaldadura:**

- El vapor emitido por el orificio de salida de vapor puede provocar escaldaduras (2). Por esa razón no puede taparse. Durante el funcionamiento no retire nunca el filtro ni abra la tapa del depósito de agua.
- No introduzca nunca agua en el aparato si está caliente o encendido.

- Espere hasta que la cafetera eléctrica se haya apagado automáticamente tras finalizar la preparación del café. El interruptor de red volverá a la posición de partida.
- Cuando haya salido todo el café retire el termo.

- Gire la tapa del termo (8) en la posición "Servir café" y sirva el café.

#### *Advertencia:*

*No ponga el termo en horizontal, dado que no está totalmente estanco.*

### **Extracción del filtro de café**

**F** Retire el filtro (13) hacia el lado izquierdo hasta el tope.

**G** Desenclave el portafiltros (14) deslizando la palanca hacia la derecha.

**H** Retire el portafiltros y deseche el poso del café junto con el filtro de papel en la basura orgánica.

- Vuelva a colocar el portafiltros.
- Enclávelo deslizando la palanca hacia la izquierda hasta que encaje.

### **LIMPIEZA**

Limpie la cafetera eléctrica con frecuencia para evitar que se formen depósitos de cal. Los depósitos de cal pueden disminuir el rendimiento del aparato.

#### *Advertencias:*

- *Los componentes del aparato no se pueden lavar en el lavavajillas.*
- *No sumerja nunca el termo (9) en agua ni en otros líquidos, dado que podría penetrar agua entre las paredes.*
- Si es necesario, limpie el termo y la tapa del termo (8) con un poco de lavavajillas y con un cepillo suave.
- Limpie el exterior de la cafetera eléctrica con un paño húmedo.
- Si el dispositivo antigoteo del portafiltros (14) no es estanco, aclárelo con agua corriente.

**De vez en cuando**

- Para la suciedad más intensa, coloque una pastilla de lavavajillas en el termo y vierta agua caliente sobre ella.
- Deje actuar la mezcla durante varias horas (por ejemplo, toda la noche).
- Vacíe el termo y aclárelo 3 varias veces con agua.

**Descalcificación**

Descalcifique la cafetera eléctrica con frecuencia. La descalcificación frecuente ahorra energía. La frecuencia de la descalcificación varía en función de la dureza del agua utilizada.

Las situaciones siguientes indican que la cafetera eléctrica debe descalcificarse:

- El aparato se apaga aunque todavía quede agua en el depósito (3) (detector automático de descalcificación)
- Presencia de depósitos de cal visibles en el depósito de agua y en el tubo ascendente (4)
- La preparación del café se prolonga notablemente
- La cafetera hace más ruido de lo normal al preparar el café
- Sale mucho más vapor durante la preparación del café

Para descalcificar haga lo siguiente:

- Coloque un filtro de papel vacío en el portafiltros (14) para recoger en él la cal.
- Mezcle 1,1 litros de solución descalcificante siguiendo las instrucciones del fabricante (si utiliza esencia de vinagre o de limón, utilice 1 parte de esencia y 2 partes de agua).
- Vierta la solución descalcificante en el depósito de agua hasta la marca "max." de la indicación del nivel de agua (5).

- Encienda la cafetera eléctrica con el interruptor de red (6).
- Deje que se hagan dos tazas de café y a continuación apague el aparato.
- Deje actuar la solución descalcificante durante 20 a 30 minutos.
- Vuelva a encender el aparato y espere a que salga el resto de solución descalcificante.

**Advertencia:**

*Es posible que el aparato se apague aunque todavía quede solución descalcificante en el depósito. Si es así, déjela actuar y después vuelva a encender el aparato.*

- Aclare el aparato 2 veces con agua (véase "Aclarado del aparato" en "Puesta en marcha").
- En caso necesario repita la operación de descalcificación.

**ALMACENAMIENTO**

Mantenga el aparato fuera del alcance de los niños.

**ELIMINACIÓN DE RESIDUOS DE APARATOS ELÉCTRICOS Y ELECTRÓNICOS (RAEE)**

Este símbolo indica que este producto no debe eliminarse con los residuos municipales no clasificados. Existe un sistema específico (gratuito) para la recogida y devolución de los RAEE. Para más información, póngase en contacto con su ayuntamiento o con la tienda donde compró el producto. Asegurándose de que este producto se desecha correctamente ayudará a prevenir posibles consecuencias negativas para el medio ambiente y la salud humana y contribuirá a conservar los recursos naturales.

**REGLAMENTO REACH**

Visite [www.ritterwerk.de](http://www.ritterwerk.de)

**SERVICIO TÉCNICO, REPARACIONES Y PIEZAS DE REPUESTO**

Para el servicio técnico, las reparaciones y las piezas de repuesto póngase en contacto con el servicio técnico local.

Visite [www.ritterwerk.de](http://www.ritterwerk.de)

**DATOS TÉCNICOS**

El aparato cumple con las normas CE.



El aparato de red / Consumo de potencia: ver placa de identificación en la parte inferior del aparato

Clase de protección: 1

**GARANTÍA**

Esta cafetera ritter tiene una garantía de fabricante de 2 años de duración a partir de la fecha de compra y conforme a lo dispuesto en las directivas comunitarias sobre garantías comerciales. Sus derechos legales de reclamación de garantía en virtud del artículo 437 y siguientes del BGB (Código Civil Alemán) no se verán afectados por esta regulación. La garantía del fabricante es válida para todos los aparatos vendidos dentro de la Unión Europea. Puede consultar las condiciones de garantía en [www.ritterwerk.de/warranty](http://www.ritterwerk.de/warranty). En caso de reclamación de la garantía o para la prestación de servicios posventa, la cafetera debe enviarse siempre al servicio técnico del país.

## EXPLICACIÓN DE LOS SÍMBOLOS

Símbolo	Explicación
	Marcado CE: Este producto es conforme con los requisitos actuales de la unión Europea.
	Este producto se ha comercializado después del 13 de agosto de 2005. No se puede desechar con la basura doméstica. El símbolo del contenedor de basura tachado indica la necesidad de una recogida selectiva.
	Apto para el contacto con alimentos

## YLEISIÄ TURVALLISUUSOHJEITA

Noudata ehdottomasti seuraavia turvallisuusohjeita loukkaantumisten ja kahvinkeitin vaurioitumisen välttämiseksi:

- Käytä laitetta vain kotitalouksissa; sitä ei ole tarkoitettu ammattikäyttöön.
- Älä koskaan aseta laitetta kuumille pinnoille tai avotulen lähelle.
- Käytä ainoastaan mukana toimitettuja lisävarusteita.
- Älä taita verkkovirtajohtoa. Älä keri verkkovirtajohtoa laitteen ympäri.
- Varmista, ettei verkkovirtajohto tule kosketuksiin terävien kulmien tai kuumien pintojen kanssa. Älä jätä verkkovirtajohtoa roikkumaan vapaasti pöydän reunan yli.
- Ota laite käyttöön vasta sitten, kun se on asetettu tukevalle alustalle.
- Tämä laite soveltuu myös yli 8-vuotiaiden lasten ja sellaisten henkilöiden käyttöön, joilla on fyysisiä, henkisiä tai aistirajoituksia tai jotka ovat kokeamattomia, jos käyttöä valvotaan tai jos tällaisia henkilöitä on opastettu laitteen turval-

lisessa käytössä ja he myös ymmärtävät käyttöön liittyvät vaarat.

- Lapset eivät saa leikkiä laitteella.
- Pidä laite ja liitännäiskohteet alle 8-vuotiaiden lasten ulottumattomissa.
- Pienet lapset eivät saa puhdistaa tai huoltaa laitetta lainkaan ja yli 8-vuotiaatkin vain aikuisen valvonnassa.
- Laitetta ei saa käyttää ajastimen tai kauko-ohjausjärjestelmän avulla.
- Liitä laite ainoastaan asianmukaiseen vaihtovirtalähteeseen, joka vastaa tyyppikilven tietoja.
- Laitteeseen saa täyttää kylmää vettä vain kupillisten enimmäismäärää osoittavaan rajaan asti (max-merkintä).
- Älä jätä laitetta ilman valvontaa käytön aikana.
- Laite ei saa seisoa käytön aikana hyllyssä.
- Tartu laitteen osiin vain asianmukaisista tarttumakohdista.
- Höyrypoistoaukosta nouseva höyry voi aiheuttaa palovammoja. Aukkoa ei saa peittää. Älä koskaan taita suodattimen koteloa ulos tai avaa vesisäiliön kantta käytön aikana.

- Päällekytkettyyn tai yhä kuumaan laitteeseen ei saa täyttää vettä.
- Älä lämmitä termoskannua kaasuliekillä, sähköhellalla, mikroaaltouunissa tai muilla tavoin.
- Jos havaitset vaurioita laitteen osissa, lopeta käyttö välittömästi ja ota yhteyttä ritler-yhtiön asiakaspalveluun.
- Jos verkkovirtajohto vaurioituu, valmistajan tai valmistajan asiakaspalvelun tai vastaavan pätevän henkilön on vaihdettava se, jotta vältetään vaaratilanteet.

## Sähköiskun vaara

- Irrota verkkovirtapistoke aina pistorasiasta, jos ilmenee toimintahäiriö, ja myös aina ennen puhdistusta tai kun laite ei ole käytössä tai kun sitä ei valvota. Irrota vetämällä suoraan pistokkeesta; älä vedä johdosta.
- Älä koskaan upota laitetta veteen tai muuhun nesteeseen. Älä koskaan altista laitetta sateelle tai muulle kosteudelle.  
Jos laite putoaa veteen, irrota pistoke pistorasiasta, ennen kuin nostat laitteen vedestä. Anna valtuutetun huoltopisteen tarkastaa sen jälkeen laite, ennen kuin otat sen uudelleen käyttöön.
- Älä käytä laitetta kostein käsin. Älä käytä laitetta, jos se on märkä tai kostea tai jos seisot kostealla lattialla. Älä käytä laitetta ulkotiloissa.



Taita etu- ja takaliepeen kuvat esiin.

Lue käyttöohje huolellisesti läpi ennen laitteen käyttöönottoa. Säilytä käyttöohje ja luovuta se aina laitteen mukana.

Ajantasainen käyttöohje on saatavana myös osoitteesta [www.ritterwerk.de](http://www.ritterwerk.de).

## KÄYTTÖTARKOITUS

Kahvinkeitin on tarkoitettu suodatinkahvin valmistukseen.

Käytä laitetta vain kotitalouksissa; sitä ei ole tarkoitettu ammattikäyttöön.



Kahvinkeitin soveltuu elintarvikekäyttöön.

Käyttötarkoituksesta poikkeava käyttö tai väärä käyttötapa voi aiheuttaa vakavan loukkaantumisen tai laitteen vaurioitumisen. Tällöin kaikki takuu- ja vastuuvaihto-otteet raukeavat.

## TOIMINNAN KUVAUS

Kahvinkeitimellä voidaan keittää enimmillään kahdeksan kupillista (à 125 ml) suodatinkahvia. Keitettävien kupillisten määrä näkyy vesisäiliössä olevasta asteikosta.

Vesisäiliö ja keitinjärjestelmä sijaitsevat suodattimen kotelon yläpuolella. Lyhyt välimatka vesisäiliön ja suodattimen välillä pienentää lämpötilahäviötä ja säästää näin energiaa.

Termoskannua ympäröi tyhjiö ja teräsvaippa, joten se pitää kahvin lämpimänä ja soveltuu samalla tarjoilukannuksi. Termoskannun tilavuus on yksi litra (1 l).

Kahvinkeitin kytkeytyy kahvin valmistuttua automaattisesti pois päältä. Tähän kuluva aika riippuu siitä, kuinka kalkkeutunut laite on ja kuinka monta kupillista kahvia keitetään.

Tehonkulutus valmiustilassa on nolla (0 W). Kalkkeutumisen automaattinen tunnistus ehkäisee kalkin kertymisestä aiheutuvaa osien enneaikaista kulumista ja energiankulutuksen lisääntymistä.

## KÄYTTÖÖNOTTO

### Valmistelu

Ota laite varovasti esiin pakkauksesta. Poista kaikki pakkausmateriaalit ja säilytä niitä yhdessä pakkauksen kanssa. Jos hävität pakkausmateriaalit myöhemmin, noudata paikallisia määräyksiä niiden asianmukaisesta käsittelystä.

### Termoskannun käyttö

#### HUOMIO, laitteen vaurioitumisen vaara:

- Älä lämmitä termoskannua kaasuliekillä, sähköhellalla, mikroaaltouunissa tai muilla tavoin.
- Älä pura termoskannua osiin.

#### Ohje:

*Älä täytä termoskannuun (9) maitotuotteita tai hiilihappolisia juomia.*

Termoskannun kannella (8) on kolme asentoa. Ne on merkitty tunnuskuvilla:



Kahvin keittäminen



Kahvin kaataminen



Kannen irrotus

Termoskannussa oleva nuoli (7) osoittaa valittuna olevan asennon.

### Kahvin keittäminen:

**A** Toimitettaessa termoskannun kansi (8) on asennossa "Kahvin keittäminen".

### Kahvin kaataminen:

**B** Käännä termoskannun kansi (8) asentoon "Kahvin kaataminen". Lukitus vapautuu ja kansi nousee hieman.

- Kaada kahvi kannusta.

### **C** ja **D** Kannen irrotus/kiinnitys:

- Kun haluat irrottaa termoskannun kannen (8), käännä se asentoon "Kannen irrotus".
- Kun taas kiinnität kannen, aseta se tässä asennossa takaisin termoskannun (9) päälle. Käännä kansi asentoon "Kahvin keittäminen".

### Laitteen sijoittaminen

- Aseta kahvinkeitin tasaiselle, liukumattomalle ja kuivalle pinnalle pistorasian läheisyyteen.
- Liitä verkkovirtajohto (12) pistorasiaan.

### Laitteen huuhtelu

Ennen ensimmäistä käyttökertaa kahvinkeitin on huuhdeltava kahdesti vedellä:

- Aseta termoskannu (9) keskelle jalustaa (10). Tarkista, että nuoli (7) osoittaa asentoa "Kahvin keittäminen".
- Laske kylmää, raikasta vettä puhtaaseen astiaan.

**E** Taita vesisäiliön kansi (1) ylös. Ohje:

*Laitteeseen saa täyttää kylmää vettä vain kupillisten enimmäismäärää osoittavaan rajaan asti (max-merkintä).*

- Täytä vesisäiliö (3) vesimäärän asteikon (5) max-merkintään asti.
- Sulje vesisäiliön kansi.

- Kytke kahvinkeitin päälle katkaisimella (6). Katkaisimeen syttyy punainen valo.

#### **HUOMIO, palovammojen vaara:**

- Höyrynpistoaukosta (2) nouseva höyry voi aiheuttaa palovammoja. Aukkoa ei saa peittää. Älä koskaan taita suodattimen koteloa ulos tai avaa vesisäiliön kantta käytön aikana.
- Päällekytkettyyn tai yhä kuumaan laitteeseen ei saa täyttää vettä.
- Odota, kunnes keittäminen päättyy ja kahvinkeitin kytketty automaattisesti pois päältä. Katkaisin palautuu tällöin perusasentoonsa.
- Kaada termoskannu tyhjäksi.
- Täytä vesisäiliö raikkaalla vedellä ja toista toimenpide.

## **KAHVIN KEITTÄMINEN**

- Liitä verkkovirtajohto (12) pistorasiaan.
- Ohjeita:*  
*Kahvi pysyy kauemmin lämpimänä seuraavien vinkkien avulla:*
- *Huuhtelee termoskannu (9) ennen kahvin keittämistä kuumalla vedellä.*
- *Nosta termoskannu jalustalta (10), kun kahvi on tippunut valmiiksi.*
- Aseta termoskannu keskelle jalustaa. Tarkista, että nuoli (7) osoittaa asentoa "Kahvin keittäminen".
- Laske kylmää, raikasta vettä puhtaaseen astiaan.
- E** Taita vesisäiliön kansi (1) ylös.
- Ohje:*  
*Laitteeseen saa täyttää kylmää vettä vain kupillisten enimmäismäärää osoittavaan raja-asteeseen (max-merkintä).*
- Täytä vesisäiliön (3) haluamasi määrä vettä. Keitettävien kupillisten määrä näkyy vesisäiliössä olevasta asteikosta (5).

- Sulje vesisäiliön kansi.

**F** Taita suodattimen kotelo (13) ulos laitteesta ääriasentoonsa vasemmalle.

- Asetele suodatinpussi (koko 1x4) suodatinpussiin (14). Taita suodatinpussin pohja- ja sivusaumat niin, että pussi istuu suppilon reunojen myötäisesti.
- Annostele suodatinpussiin kahvijauhetta sen mukaan, kuinka monta kupillista haluat keittää.
- Taita suodattimen kotelo takaisin sisään.
- Kytke kahvinkeitin päälle katkaisimella (6). Katkaisimeen syttyy punainen valo.

#### **HUOMIO, palovammojen vaara:**

- Höyrynpistoaukosta (2) nouseva höyry voi aiheuttaa palovammoja. Aukkoa ei saa peittää. Älä koskaan taita suodattimen koteloa ulos tai avaa vesisäiliön kantta käytön aikana.
- Päällekytkettyyn tai yhä kuumaan laitteeseen ei saa täyttää vettä.

- Odota, kunnes keittäminen päättyy ja kahvinkeitin kytketty automaattisesti pois päältä. Katkaisin palautuu tällöin perusasentoonsa.
- Kun kahvi on tippunut valmiiksi, nosta termoskannu laitteesta.
- Käännä termoskannun kansi (8) asentoon "Kahvin kaataminen" ja tarjoile kahvi.
- Ohje:*  
*Älä aseta termoskannua kyljelleen, sillä se ei ole täysin tiivis.*

### **Suodatinpussin vaihto**

**F** Taita suodattimen kotelo (13) ulos laitteesta ääriasentoonsa vasemmalle.

**G** Vapauta suodatinpussi (14) kääntämällä vipu oikealle.

**H** Irrota suodatinpussi ja hävitä suodatinpussi kahvinporoitetun biojätteen mukana.

- Aseta suodatinpussi takaisin paikalleen.
- Kiinnitä pussi kääntämällä vipua vasemmalle, kunnes se lukittuu.

## **PUHDISTUS**

Puhdista kahvinkeitin säännöllisesti kalkkikertymien ehkäisemiseksi. Kalkkikertymät voivat heikentää laitteen suorituskykyä.

#### *Ohjeita:*

- *Laitteen osat eivät sovellu pestäväksi astianpesukoneessa.*
- *Älä koskaan upota termoskannua (9) veteen tai muuhun nesteeseen, sillä neste voi päästä tunkeutumaan termoskannun seinien väliin.*
- Puhdista termoskannu ja sen kansi (8) tarvittaessa pehmeällä harjalla käyttäen hieman pesuainetta.
- Pyyhi kahvinkeitimen ulkopinnat kostealla liinalla.
- Jos suodatinpussiin (14) venttiili vuotaa, huuhtelee se juoksevan veden alla.

### **Silloin tällöin**

- Jos termoskannu on hyvin likainen, aseta sen sisään astianpesukoneeseen pesuainetabletti ja kaada päälle kuumaa vettä.
- Anna liuoksen vaikuttaa useita tunteja (esim. yön yli).
- Kaada liuos termoskannusta ja huuhtelee kannu useita kertoja raikkaalla vedellä.

### **Kalkinpoisto**

Poista kalkki kahvinkeitimestä säännöllisesti. Säännöllinen kalkinpoisto säästää energiaa. Paikallisen veden kovuus vaikuttaa siihen, kuinka usein kalkinpoisto on tarpeen.

Seuraavat merkit viittaavat siihen, että kahvinkeitimestä on poistettava kalkkia:

- Laite kytkeytyy pois päältä, vaikka vesisäiliössä (3) on vettä jäljellä (kalkkeutumisen automaattinen tunnistus).
- Vesisäiliössä ja nousu-putkessa (4) on näkyviä kalkkikertymiä.
- Kahvin valmistuminen kestää huomattavasti normaalia kauemmin.
- Laite toimii normaalia äänekkäämmin.
- Laite höyryää voimakkaasti toiminnan aikana.

Suorita kalkinpoisto seuraavasti:

- Aseta suodatinsuppiloon (14) tyhjä suodatinpussi kalkin keräämiseksi.
- Sekoita 1,1 litraa kalkinpoistoliuosta valmistajan ohjeiden mukaan (jos käytät etikka- tai sitruunaesanssia, sekoita yksi osa esanssia kahteen osaan vettä).
- Täytä kalkinpoistoliuosta vesisäiliön asteikon (5) max-merkintään asti.
- Kytke kahvinkeitin päälle katkaisimella (6).
- Anna liuosta tulla suodattimen läpi noin kahden kupillisen verran ja kytke laite sitten pois päältä.
- Anna kalkinpoistoliuoksen vaikuttaa 20–30 minuuttia.
- Kytke laite uudelleen päälle ja anna lopun liuoksen tulla suodattimen läpi.

*Ohje:*

*On mahdollista, että laite kytkeytyy pois päältä, vaikka kalkinpoistoliuosta on yhä jäljellä vesisäiliössä. Anna sen vaikuttaa jonkin aikaa ja kytke laite sitten uudelleen päälle.*

- Huuhtelee kahdesti raikkaalla vedellä (katso "Laitteen huuhdelu" kohdassa "Käyttöohje").
- Toista kalkinpoisto tarpeen mukaan.

## SÄILYTYS

Säilytä laitetta lasten ulottumattomissa.

## SÄHKÖ- JA ELEKTRONIIKKALAITEROMUN HÄVITTÄMINEN



Tämä symboli tarkoittaa, että tuotetta ei saa hävittää lajittelemattoman yhdyskuntajätteen mukana. Sähkö- ja elektroniikkalaiteromua varten on erillinen (maksuton) keräys- ja palautusjärjestelmä. Kysy lisätietoja paikallisviranomaisilta tai liikkeestä, josta ostit tuotteen. Huolehtimalla tämän tuotteen asianmukaisesta hävittämisestä autat ehkäisemään mahdollisia haitallisia ympäristö- ja terveysvaikutuksia sekä säästämään luonnonvarjoja.

## REACH-ASETUS

Katso lisätietoja osoitteesta [www.ritterwerk.de](http://www.ritterwerk.de).

## HUOLTO, KORJAUKSET JA VARAOSAT

Ota yhteyttä paikalliseen asiakaspalveluun huolto-, korjaus- ja varaosa-asioissa.

Katso lisätietoja osoitteesta [www.ritterwerk.de](http://www.ritterwerk.de).

## MERKKIEN SELITYS

Symboli	Selitys
	CE-merkintä: tuote on Euroopan unionissa sovellettavien vaatimusten mukainen.
	Tuote on saatettu markkinoille 13. elokuuta 2005 jälkeen. Sitä ei saa hävittää tavallisen talousjätteen mukana. Ylirastittua jäteastiaa esittävä symboli tarkoittaa, että laite on kerättävä erikseen muusta jätteestä.
	Soveltuu elintarvikkeikäyttöön.

## TEKNISET TIEDOT

Laite on CE-määräysten mukainen.

Verkköjännite/tehonkulutus: katso laitteen alapuolella oleva tyyppikilpi.

Suojausluokka: 1

## TAKUUEHDOT

Myönämme tälle ritter-kahvinkeitimelle kahden (2) vuoden valmistajatakuun, joka alkaa ostopäivästä ja on EU-määräysten mukainen. Lakisääteiset takuuoikeudet pätevät näistä ehdoista riippumatta, esim. § 437 ff. BGB (Saksan siviilioikeuslakikirja). Valmistajatakuu on voimassa kaikille Euroopan unionin alueella myydyille laitteille. Takuehdot ovat nähtävissä osoitteessa [www.ritterwerk.de/warranty](http://www.ritterwerk.de/warranty). Takuuvaatimusta tai asiakaspalvelua varten kahvinkeitin on aina toimitettava maakohtaiseen asiakaspalvelupisteeseen.

## OPĆE SIGURNOSNE UPUTE

Kako bi se izbjegle ozljede ili oštećenja aparata za kavu, svakako se pridržavajte sljedećih sigurnosnih uputa:

- Proizvod upotrebljavajte isključivo u kućanstvu, nikako u industrijske svrhe.
- Uređaj nikada ne stavljajte na vruću površinu ni blizu otvorenog plamena.
- Upotrebljavajte isključivo pribor koji je priložen u isporuci.
- Ne savijajte kabel za napajanje. Ne namatajte kabel oko uređaja.
- Kabel za napajanje postavite tako da ne dolazi u kontakt s vrućim predmetima ili predmetima oštih rubova. Ne ostavljajte da kabel za napajanje visi preko ruba radne površine.
- Započnite s radom uređaja tek nakon što ste ga sigurno postavili.
- Ovaj uređaj mogu koristiti djeca starija od 8 godina kao i osobe smanjenih fizičkih, senzornih ili mentalnih sposobnosti ili osobe s nedostatnim iskustvom i/ili znanjem, pod uvjetom da su pod nadzorom ili da su upućene u sigurnu uporabu uređaja te da pritom razumiju opasnosti koje proizlaze iz korištenja uređaja.
- Djeca se ne smiju igrati uređajem.
- Uređaj i priključni kabel potrebno je držati izvan dohvata djece mlađe od 8 godina.
- Djeca ne smiju čistiti ni održavati uređaj osim ako su starija od 8 godina te pod nadzorom.
- Uređaj se ne smije upotrebljavati koristeći tajmer ili daljinski sustav.
- Uređaj se priključuje isključivo na odgovarajući izvor izmjeničnog napona prema podacima na tipskoj pločici.
- Uređaj se smije napuniti hladnom vodom samo do maksimalno mogućeg broja šalica (oznaka „max“).
- Nipošto ne ostavljajte uređaj bez nadzora dok radi.
- Uređaj tijekom rada ne smije stajati u ormariću.
- Hvatajte dijelove uređaja samo na za to predviđenim drškama.

- Postoji opasnost od opekline zbog pare koja izlazi kroz otvor za istjecanje pare. Ne smijete ga prekrivati. Tijekom rada nikada nemojte zakretati filter prema van ili otvarati poklopac spremnika za vodu.
- Uključeni ili još uvijek vrući uređaj ne smije se puniti vodom.
- Nemojte zagrijavati izoliranu posudu za kavu na plameniku, električnoj ploči, u mikrovalnoj pećnici ili slično.
- Nemojte se služiti uređajem ako su vam ruke mokre. Ne upotrebljavajte uređaj ako je vlažan ili mokar ili ako stojite na vlažnom podu. Uređaj ne puštajte u rad na otvorenom prostoru.
- U slučaju oštećenja dijelova opreme odmah zaustavite rad i obratite se službi podrške kupcima tvrtke ritter.
- Ako dođe do oštećenja kabela za napajanje, moraju ga zamijeniti proizvođač, njegova služba podrške kupcima ili druge ovlaštene osobe kako bi se izbjegle opasnosti.

### **Opasnost od strujnog udara**

- U slučaju smetnji pri radu uređaja, prije svakog čišćenja, kada uređaj nije u uporabi i ako nije pod nadzorom uvijek izvucite mrežni utikač iz utičnice. Pritom vucite za utikač, nikada za kabel.
- Nikada nemojte uranjati uređaj u vodu ili druge tekućine. Nemojte izlagati uređaj kiši ili vlazi.  
Ako uređaj ipak slučajno padne u vodu, prvo izvucite mrežni utikač iz utičnice, a tek potom izvadite uređaj iz vode. Nakon toga ga odnesite na provjeru u ovlaštenu servis prije ponovnog stavljanja u uporabu.

Rastvorite grafički prikaz s prednje i stražnje strane knjižice.

Prije početka uporabe uređaja pažljivo pročitajte upute. Ako prosljeđujete uređaj, sačuvajte upute za uporabu i priložite ih uređaju.

Izvorne upute za uporabu također možete pronaći na stranici [www.ritterwerk.de](http://www.ritterwerk.de).

## SVRHA

Aparat za kavu namijenjen je pripremi filtrirane kave.

Proizvod upotrebljavajte isključivo u kućanstvu, nikako u industrijske svrhe.



Aparat za kavu je prikladan za dodir s hranom.

Uporaba koja nije namjenska ili pogrešno rukovanje mogu dovesti do teških ozljeda ili oštećenja uređaja. U tom slučaju zahtjevi za ispunjenje garancije, odnosno jamstva smatrat će se nevaljanima.

## OPIS FUNKCIJE

Aparatom za kavu može se skuhati do 8 šalica po 125 ml filtrarske kave. Broj šalica može se očitati na prikazu razine vode u spremniku za vodu.

Spremnik za vodu i sustav kuhanja aparata nalaze se iznad filtra. Kratak put između spremnika za vodu i filtra smanjuje gubitak temperature i time štedi energiju. Izolirana posuda za kavu obložena je vakuumskim cilindrom od plemenitog čelika tako da se može upotrebljavati za održavanje topline kave, ali i kao posuda za posluživanje. Izolirana posuda za kavu ima kapacitet za do 1 litru kave.

Aparat za kavu automatski se isključuje nakon postupka kuhanja. Vrijeme do isključivanja ovisi o stanju nakupljenog kamenca i trenutačnom broju šalica u tijeku. Potrošnja u mirovanju iznosi 0 vata.

Automatika za zaustavljanje zbog kamenca sprječava prijevremeno trošenje i povećanu potrošnju energije zbog dijelova uređaja na kojima se nakupio kamenac.

## PUŠTANJE U RAD

### Priprema

Pažljivo izvadite uređaj iz ambalaže. Uklonite sve dijelove ambalaže s uređaja te ih sačuvajte zajedno s ambalažom.

Pri kasnijem zbrinjavanju dijelova ambalaže pridržavajte se važećih zakonskih odredbi o pravilnom zbrinjavanju.

### Upotreba izolirane posude za kavu

#### OPREZ, opasnost od oštećenja uređaja:

- Nemojte zagrijavati izoliranu posudu za kavu na plameniku, električnoj ploči, u mikrovalnoj pećnici ili slično.
- Nemojte razdvajati izoliranu posudu za kavu.

#### Napomena:

*Izoliranu posudu za kavu (9) nemojte puniti mliječnim proizvodima i gaziranim pićima.*

Poklopac izolirane posude za kavu (8) ima tri položaja. Označeni su piktogramima:



Kuhanje kave



Izlijevanje kave



Skidanje poklopca

Trenutačni položaj prikazan je strelicom (7) na izoliranoj posudi za kavu.

### Kuhanje kave:

**A** Pri isporuci se poklopac izolirane posude za kavu (8) nalazi u položaju „Kuhanje kave“.

### Izlijevanje kave:

**B** Okrenite poklopac izolirane posude za kavu (8) u položaj „Izlijevanje kave“. Poklopac se otpušta i malo se podiže.

- Izlijete kavu.

### **C** i **D** Skidanje/zatvaranje poklopca:

- Za skidanje okrenite poklopac izolirane posude za kavu (8) u položaj „Skidanje poklopca“.
- Za zatvaranje stavite poklopac u položaju „Skidanje poklopca“ na izoliranu posudu za kavu (9). Okrenite poklopac na „Kuhanje kave“.

### Postavljanje uređaja

- Postavite aparat za kavu na suhu, ravnu podlogu koja se ne klizi i u čijoj se neposrednoj blizini nalazi mrežna utičnica.
- Povežite kabel za napajanje (12) s utičnicom.

### Ispiranje uređaja

Prije prve uporabe aparat za kavu mora se 2 puta isprati vodom:

- Stavite izoliranu posudu za kavu (9) na sredinu postolja (10). Pri tome pripazite da je strelica (7) okrenuta na „Kuhanje kave“.
- Čistu posudu napunite hladnom bistrovom vodom.

**E** Otklopite poklopac spremnika za vodu (1) prema gore.

#### Napomena:

*Uređaj se smije napuniti hladnom vodom samo do maksimalno mogućeg broja šalica (oznaka „max“).*

- Napunite spremnik za vodu (3) vodom do oznake „max“ prikaza razine vode (5).
- Zatvorite poklopac spremnika za vodu.

- Uključite aparat za kavu prekidačem (6). Svjetiljka na prekidaču svijetli crveno.

#### **OPREZ, opasnost od opeklina:**

- Postoji opasnost od opeklina zbog pare koja izlazi kroz otvor za istjecanje pare (2). Ne smijete ga prekrivati. Tijekom rada nikada nemojte zakretati filter prema van ili otvarati poklopac spremnika za vodu.
- Uključeni ili još uvijek vrući uređaj ne smije se puniti vodom.

- Pričekajte da se aparat za kavu nakon završetka postupka kuhanja automatski isključi. Prekidač se zatim vraća natrag u početni položaj.
- Ispraznite izoliranu posudu za kavu.
- Ponovite opisane korake svježom vodom.

## **KUHANJE KAVE**

- Povežite kabel za napajanje (12) s utičnicom.

#### *Napomene:*

*Kava će dulje ostati topla ako se pridržavate sljedećih napomena:*

- *Ispirite izoliranu posudu za kavu (9) prije kuhanja kave vrućom vodom.*
- *Skinite izoliranu posudu za kavu s postolja (10) kada je kava u potpunosti istekla.*
- Stavite izoliranu posudu za kavu na sredinu postolja. Pri tome pripazite da je strelica (7) okrenuta na „Kuhanje kave“.
- Čistu posudu napunite hladnom bistrovom vodom.

**E** Otklopite poklopac spremnika za vodu (1) prema gore.

#### *Napomena:*

*Uređaj se smije napuniti hladnom vodom samo do maksimalno mogućeg broja šalice (oznaka „max“).*

- Napunite spremnik za vodu (3) do željenog broja šalice. Može se očitati na prikazu razine vode (5).
- Zatvorite poklopac spremnika za vodu.

**F** Zakrenite filter (13) do graničnika ulijevo iz uređaja.

- Stavite papirnati filter (veličina filtra 4) ravno u nosač filtra (14). Pri tome savijte utisnute rubove papirnato filtera tako da ne viri prema van.
- Stavite mljevenu kavu za željeni broj šalice u papirnati filter.
- Zakrenite filter natrag u uređaj.
- Uključite aparat za kavu prekidačem (6). Svjetiljka na prekidaču svijetli crveno.

#### **OPREZ, opasnost od opeklina:**

- Postoji opasnost od opeklina zbog pare koja izlazi kroz otvor za istjecanje pare (2). Ne smijete ga prekrivati. Tijekom rada nikada nemojte zakretati filter prema van ili otvarati poklopac spremnika za vodu.
- Uključeni ili još uvijek vrući uređaj ne smije se puniti vodom.

- Pričekajte da se aparat za kavu nakon završetka postupka kuhanja automatski isključi. Prekidač se zatim vraća natrag u početni položaj.

- Kada je u kava u potpunosti istekla, uzmite izoliranu posudu za kavu.
- Okrenite poklopac izolirane posude za kavu (8) u položaj „Izljevanje kave“ i poslužite kavu.

#### *Napomena:*

*Nemojte stavljati izoliranu posudu za kavu u ležeći položaj jer nije u potpunosti nepropusna.*

## **Uklanjanje filtra za kavu**

**F** Zakrenite filter (13) do graničnika ulijevo iz uređaja.

**G** Otključajte nosač filtra (14) pomicanjem drške udesno.

**H** Uklonite nosač filtra i zbrinite talog od kave zajedno s papirnatim filtrom u biootpad.

- Ponovno umetnite nosač filtra.
- Zaključajte ga pomicanjem drške ulijevo do zaglavljivanja.

## **ČIŠĆENJE**

Redovito čistite aparat za kavu kako bi se spriječila nakupine kamenca. Talози kamenca mogu ograničiti kapacitet uređaja.

#### *Napomene:*

- *Dijelovi uređaja nisu predviđeni za čišćenje u perilici suđa.*
- *Nikada nemojte uranjati izoliranu posudu za kavu (9) u vodu ili druge tekućine jer bi voda mogla prodrijeti između stjenki izolirane posude za kavu.*

- Očistite izoliranu posudu za kavu i poklopac izolirane posude za kavu (8) prema potrebi s pomoću malo deterdženta za posude i mekom četkom.
- Vlažnom krpom obrišite vanjske dijelove aparata za kavu.
- Ako zaustavljanje kapanje nosača filtra (14) propušta, isperite ga pod tekućom vodom.

#### **Povremeno**

- U slučaju jačeg zaprljanja stavite tabletu za perilicu posuđa u izoliranu posudu za kavu i dodajte vruću vodu.
- Ostavite mješavinu da djeluje nekoliko sati (npr. preko noći).
- Ispraznite izoliranu posudu za kavu i isperite je nekoliko puta čistom vodom.

## Uklanjanje kamenca

Redovito uklanjajte kamenac iz aparata za kavu. Redovito uklanjanje kamenca šteti energiju. Učestalost uklanjanja kamenca ovisi o lokalnoj tvrdoći vode.

Sljedeći pokazatelji naznačuju da se iz aparata za kavu treba ukloniti kamenac:

- uređaj se isključuje iako u spremniku za vodu (3) još ima vode (automatika za zaustavljanje zbog kamenca)
- vidljive naslage kamenca u spremniku za vodu i uzlaznoj cijevi (4)
- postupak kuhanje traje znatno duže
- postupak kuhanja glasniji je nego uobičajeno
- jako istjecanje pare tijekom postupka kuhanja.

Za uklanjanje kamenca postupite na sljedeći način:

- Stavite prazan papirnati filter u nosač filtra (14) kako biste ondje uhvatili kamenac.
- Pomiješajte 1,1 litru otopine za uklanjanje kamenca prema uputama proizvođača (u slučaju ekstrakta octa ili limuna upotrijebite udio ekstrakta i vode 1:2).
- Napunite spremnik za vodu otopinom za uklanjanje kamenca do oznake „max“ prikaza razine vode (5).
- Uključite aparat za kavu prekidačem (6).
- Ostavite da isteku oko dvije šalice te zatim isključite uređaj.
- Ostavite da otopina za uklanjanje kamenca djeluje 20 do 30 minuta.
- Ponovno uključite uređaj i ostavite da isteče ostatak otopine za uklanjanje kamenca.

*Napomena:*

*Moguće je da će se uređaj isključiti iako u spremniku za vodu još ima otopine za uklanjanje kamenca. Ostavite je da još jednom djeluje te nakon toga ponovno uključite uređaj.*

- Isperite 2 puta svježom vodom (vidi „Ispranje uređaja“ pod „Puštanje u pogon“).

- Prema potrebi ponovite uklanjanje kamenca.

## SPREMANJE

Uređaj čuvajte na mjestu podalje od dohvata djece.

## ZBRINJAVANJE OTPADNE ELEKTRIČNE I ELEKTRONIČKE OPREME



Ovaj simbol označava da se ovaj proizvod ne smije odlagati s nerazvrstanim komunalnim otpadom.

Postoji zaseban (besplatan) sustav za prikupljanje i povrat otpadne električne i elektroničke opreme. Za više informacija obratite se lokalnim vlastima ili trgovini u kojoj ste kupili proizvod. Pravilnim zbrinjavanjem ovog proizvoda pomoći ćete u sprječavanju potencijalnih negativnih posljedica za okoliš i zdravlje ljudi te očuvati prirodne resurse.

## PRAVILNIK REACH

Informacije potražite na stranici [www.ritterwerk.de](http://www.ritterwerk.de)

## SERVIS, POPRAVKI I REZERVNI DIJELOVI

Za servis, popravke i rezervne dijelove molimo obratite se lokalnoj službi podrške kupcima!

Informacije potražite na stranici [www.ritterwerk.de](http://www.ritterwerk.de)

## TEHNIČKI PODACI

Uređaj udovoljava propisima o sigurnosti CE.

Mežni napon / snaga: vidi tipsku pločicu na donjoj strani uređaja

Razred zaštite: 1

## IZJAVA O JAMSTVU

Za ovaj aparat za kavu ritter postoji dvogodišnje jamstvo proizvođača koje počinje teći od datuma kupnje i usklađeno je sa smjericama EU-a za davanje jamstva. Ova uredba neće utjecati na vaše zakonske zahtjeve za jamstvo u skladu s čl. 437. i sljedećim člancima BGB-a (Njemačkog građanskog zakonika). Jamstvo proizvođača vrijedi za sve uređaje koji se prodaju u Europskoj uniji. Uvjeti jamstva možete pogledati na [www.ritterwerk.de/warranty](http://www.ritterwerk.de/warranty). U slučaju zahtjeva za ispunjenje jamstva ili za poslijeprodajne usluge aparat za kavu mora se obavezno dostaviti lokalnoj službi podrške kupcima.

## OBJAŠNJENJE SIMBOLA

Simbol	Objašnjenje
	Oznaka CE: proizvod je u skladu s važećim zahtjevima Europske unije.
	Proizvod je stavljen na tržište nakon 13. kolovoza 2005. Ne smije se zbrinjati kao uobičajeni kućni otpad. Simbol prekržiene kante za smeće ukazuje na nužnost odvojenog sakupljanja.
	Pogodno za dodir s hranom



## **FONTOS BIZTONSÁGI TUDNIVALÓK**

Sérülések, illetve a kávéfőző károsodásának elkerülése érdekében minden körülmények között tartsa be a következő biztonsági előírásokat:

- A készüléket csak háztartási célokra szabad használni, kereskedelmi célra nem.
- A készüléket soha ne helyezze forró felületre vagy nyílt láng közelébe.
- Kizárólag a készülékhez kapott tartozékokat használja.
- Ne hajlítsa meg a hálózati kábelt. A vezetéket ne tekerje körbe a készülék körül.
- A hálózati kábelt úgy vezesse el, hogy az ne érintkezzen forró, illetve éles peremű tárgyakkal. Ne hagyja a hálózati kábelt a munkafelület szélén lelógni.
- A készüléket csak akkor kezdje el használni, ha az már stabilan áll.
- A készüléket 8 év feletti gyermekek, testi vagy szellemi fogyatékkal élő vagy korlátozott érzékelőképességgel rendelkező, illetve megfelelő tapasztalatokkal és ismeretekkel nem rendelkező személyek

is használhatják, ha valaki felügyel rájuk, vagy ha elmagyarázza nekik a készülék biztonságos használatát, és megértették a készülék használatában rejlő veszélyeket.

- Ne engedje, hogy a gyerekek a készülékkel játsszanak.
- A készülékhez és a csatlakozóvezetékhez 8 évnél fiatalabb gyermekek ne férjenek hozzá.
- A tisztítást és a felhasználói karbantartást csak 8 évesnél idősebb gyermek végezheti el, és felnőtt felügyelettel.
- A készüléket nem szabad időkapcsoló órával vagy távvezérléssel üzemeltetni.
- A készüléket csak a típus táblán található adatoknak megfelelő, váltakozó áramú feszültségforrásra szabad csatlakoztatni.
- A készüléket csak a megengedett maximális számú csészének megfelelő szintig szabad megtölteni hideg vízzel („max” jelzés).
- Működés közben ne hagyja felügyelet nélkül a készüléket.
- A készülék működés közben nem lehet egy szekrényben.

- A készülék részeit csak az erre szolgáló fogantyúknál fogja meg.
- Vigyázzon, hogy a gőzkivezető nyíláson kilépő gőz ne forrázza le. A nyílást nem szabad letakarni. Működés közben soha ne hajtsa ki a szűrőt, és ne nyissa fel a víztartály fedelét.
- A bekapcsolt vagy még forró készülékbe tilos vizet tölteni.
- Ne melegítse a termoszkannát gázláng fölött, elektromos főzőlapon, mikrohullámú sütőben vagy egyéb hasonló módon.

### **Áramütésveszély**

- Üzemzavar esetén, tisztításkor, ha a készüléket nem használja, vagy ha nem biztosított a készülék felügyelete, mindig húzza ki a konnektorból a hálózati csatlakozót. A vezetéket a dugónál fogva húzza ki, ne a kábelt húzza.
- A készüléket soha ne merítse vízbe vagy egyéb folyadékba. Soha ne tegye ki a készüléket eső vagy egyéb nedvesség hatásának.

- Ha a készülék mégis vízbe esne, először húzza ki a hálózati csatlakozót a konnektorból, és csak ez után vegye ki a készüléket a vízből. Ezt követően ellenőriztesse a készüléket márkaszervizben, mielőtt ismét használatba venné.
- Ne érjen a készülékhez nedves kézzel. Ne használja a készüléket nedves felületen állva, vagy ha a készülék vizes vagy nedves. Ne üzemeltesse a készüléket a szabadban.
  - Azonnal állítsa le a készüléket, ha valamelyik része meghibásodik, és forduljon a ritter ügyfélszolgálatához.
  - Ha a hálózati kábel megsérül, a sérülések elkerülése érdekében cseréltesse ki a gyártóval, annak ügyfélszolgálatával vagy egyéb, képzett szakemberrel.

Hajtsa ki az ábrákat a könyv elülső, illetve hátsó borítójából. Olvassa el figyelmesen a használati utasítást a készülék használatbavétele előtt. A használati utasítást őrizze meg, és adja át azt a készülék esetleges új tulajdonosának. A használati utasítás aktuális változata a [www.ritterwerk.de](http://www.ritterwerk.de) oldalon is megtalálható.

## A KÉSZÜLÉK RENDELTETÉSE

A kávéfőző filteres kávé készítésére szolgál.

A készüléket csak háztartási célokra szabad használni, kereskedelmi célra nem.

A kávéfőző élelmiszerral való érintkezésre alkalmas.

A nem rendeltetészerű használat, illetve a nem megfelelő üzemeltetés súlyos sérüléshez vezethet, vagy kárt okozhat a készülékben. Ebben az esetben a vásárló minden garanciális és kártérítési igénye érvényét veszti.

## FUNKCIÓLEÍRÁS

A kávéfőzővel egyszerre legfeljebb 8 csésze filteres kávé (125 ml) főzhető. A csészék száma a víztartályban található vízszintjelzőről olvasható le. A víztartály és a készülék forrázó rendszere a szűrő fölött található. A víztartály és a szűrő közötti kis távolság csökkenti a hővesztiséget, és ezzel energiát takarít meg. A termoszkannát vákuumos nemesacél henger burkolja, így ez a kávé melegen tartására és a kávé felszolgálására is használható. A termoszkannába 1 liter kávé fér.

A főzési folyamat befejezése után a kávéfőző automatikusan kikapcsol. A kikapcsolásig eltelt idő a vízkő mennyiségétől és az éppen elkészített kávék számától függ.

Készletléti üzemmódban a készülék fogyasztása 0 watt. A vízkőleállító automatika megakadályozza a vízkövesedett gépelemek miatti idő előtti kopást és a megnövekedett energiafelhasználást.

## HASZNÁLATBAVÉTEL

### Előkészületek

A készüléket óvatosan emelje ki a dobozból. A csomagolóanyagokat távolítsa el, és a dobozzal együtt őrizze meg.

A csomagolóanyagok későbbi ártalmatlanítása során tartsa be a szakszerű ártalmatlanításra vonatkozó jogszabályi rendelkezéseket.

### A termoszkanna használata

#### VIGYÁZAT! A készülék károsodhat:

- Ne melegítse a termoszkannát gázláng fölött, elektromos főzőlapon, mikrohullámú sütőben vagy egyéb hasonló módon.
- Ne szerelje szét a termoszkannát.

#### Megjegyzés:

*Ne töltsön tejterméket és szénsavas italt a termoszkannába (9).*

A termoszkanna fedelének (8) három helyzete van. Ezeket piktogramok jelölik:



Kávéfőzés



Kávé kitöltése



Fedél levétele

Az aktuális helyzetet a termoszkannán lévő nyíl (7) mutatja.

#### Kávéfőzés:

**A** Szállításkor a termoszkanna fedele (8) „Kávéfőzés” helyzetben található.

#### Kávé kitöltése:

**B** Fordítsa el a termoszkanna fedelét (8) „Kávé kitöltése” helyzetbe. A fedél meglazul, és kissé felemelkedik.

- Töltse ki a kávé.

#### **C** és **D** Fedél levétele/ bezárása:

• A fedél levételéhez fordítsa a termoszkanna fedelét (8) a „Fedél levétele” helyzetbe.

• A termoszkanna bezárásához helyezze fel a fedelet a termoszkannára (9) a „Fedél levétele” helyzetben. Fordítsa el a fedelet a „Kávéfőzés” helyzetbe.

#### A készülék elhelyezése

- Helyezze a kávéfőzőt sima, csúszásmentes, száraz felületre, elektromos hálózati csatlakozó közvetlen közelébe.
- Kösse össze a hálózati kábelt (12) az elektromos hálózati csatlakozóval.

#### A készülék átmosása

Az első használat előtt a kávéfőzőt kétszer át kell mosni vízzel:

- Állítsa a termoszkannát (9) az aljzat (10) közepére. Figyeljen arra, hogy a nyíl (7) a „Kávéfőzés” helyzetre mutasson.
- Töltsön tiszta, hideg vizet egy tiszta edénybe.

**E** Hajtsa föl a víztartály fedelét (1).

#### Megjegyzés:

*A készüléket csak a megengedett maximális számú csészének megfelelő szintig szabad megtölteni hideg vízzel („max” jelzés).*

- Töltse fel a víztartályt (3) vízzel a vízszintjelző (5) „max.” jelzéséig.
- Zárja le a víztartály fedelét.

• Kapcsolja be a készüléket a hálózati kapcsolóval (6). A kapcsoló lámpája pirosan világít.

#### VIGYÁZAT! Forrázásveszély:

- A gőzkivezető nyíláson (2) kilépő gőz általi forrázás veszélye áll fenn. A nyílást nem szabad letakarni. Működés közben soha ne hajtsa ki a szűrőt, és ne nyissa fel a víztartály fedelét.
- A bekapcsolás vagy még forró készülékbe tilos vizet tölteni.

- Várja meg, hogy a kávéfőző a főzési folyamat befejezése után automatikusan kikapcsoljon. A hálózati kapcsoló ekkor visszaugrik a kezdeti helyzetébe.
- Ūrítse ki a termoszkannát.
- Új vízzel ismételje meg egyszer a fenti folyamatot.

## KÁVÉ FŐZÉSE

• Kösse össze a hálózati kábelt (12) az elektromos hálózati csatlakozóval.

#### Utasítások:

*A kávé tovább marad meleg, ha betartja a következő utasításokat:*

- *Kávéfőzés előtt öblítse ki a termoszkannát (9) forró vízzel.*
- *Miután a kávé teljesen kifőtt, vegye le a termoszkannát az aljzatról (10).*

- Állítsa a termoszkannát az aljzat közepére. Figyeljen arra, hogy a nyíl (7) a „Kávéfőzés” helyzetre mutasson.
- Töltsön tiszta, hideg vizet egy tiszta edénybe.

**E** Hajtsa föl a víztartály fedelét (1).

#### Megjegyzés:

*A készüléket csak a megengedett maximális számú csészének megfelelő szintig szabad megtölteni hideg vízzel („max” jelzés).*

- Töltse fel a víztartályt (3) a szükséges számú csészének megfelelően. Ezt a vízszintjelzőről (5) lehet leolvasni.

- Zárja le a víztartály fedelét.

**F** Bal felé, ütközésig hajtsa ki a szűrőt (13) a készülékből.

- Helyezzen egy papírszűrőt (4-es méret) függőlegesen a szűrőtartóba (14). A papírszűrő bevagdosott szélét hajtsa vissza, hogy ne álljon ki a tartóból.
- Tegye be a papírszűrőbe a csészék számának megfelelő mennyiségű őrölt kávé.
- Hajtsa be a szűrőt a készülékbe.
- Kapcsolja be a készüléket a hálózati kapcsolóval (6). A kapcsoló lámpája pirosan világít.

#### VIGYÁZAT! Forrázásveszély:

- A gőzkivezető nyíláson (2) kilépő gőz általi forrázás veszélye áll fenn. A nyílást nem szabad letakarni. Működés közben soha ne hajtsa ki a szűrőt, és ne nyissa fel a víztartály fedelét.
- A bekapcsolt vagy még forró készülékbe tilos vizet tölteni.

- Várja meg, hogy a kávéfőző a főzési folyamat befejezése után automatikusan kikapcsoljon. A hálózati kapcsoló ekkor visszaugrik a kezdeti helyzetébe.
- Miután a kávé teljesen kifőtt, vegye ki a termoszkannát.
- Fordítsa el a termoszkanna fedelét (8) a „Kávé kitöltése” helyzetbe, és szolgálja fel a kávé.

#### Megjegyzés:

*Ne fektesse le a termoszkannát, mert nem zár tökéletesen.*

#### A kávészűrő kiemelése

**F** Bal felé, ütközésig hajtsa ki a szűrőt (13) a készülékből.

**G** Tolja a kart jobb felé, ezzel oldozza el a szűrőtartót (14).

**H** Emelje ki a szűrőtartót, és tegye a kávézaccot a papírszűrővel együtt a biohulladékhoz.

- Helyezze vissza a szűrőtartót.
- Rögzítse a szűrőtartót, ehhez tolja el a kart bal felé, amíg bekattan.

## TISZTÍTÁS

A vízkövesedés megelőzése érdekében rendszeresen tisztítsa a kávéfőzőt. A vízkölerakódás ronthatja a készülék teljesítményét.

#### Utasítások:

- *A készülék részeit nem szabad mosogatógéppel tisztítani.*
- *Soha ne merítse a termoszkannát (9) vízbe vagy egyéb folyadékba, különben víz kerülhet a termoszkanna falai közé.*

- Szükség esetén tisztítsa meg a termoszkannát és a termoszkanna fedelét (8) kevés mosogatószerrel és puha kefével.
- A kávéfőző külső részeit nedves ruhával törölje le.
- Ha a szűrőtartó (14) csöpögésgátlója nem zár rendszeren, öblítse ki vízsugár alatt.

#### Időnként

- Ha a termoszkanna erősen szennyezett, tegyen bele egy mosogatógép-tablettát, és öntse fel forró vízzel.
- Hagyja hatni a keveréket több órán át (pl. éjszaka).
- Ūrítse ki a termoszkannát, és öblítse ki többször tiszta vízzel.

#### Vízkötelenítés

Rendszeresen vízkötelenítse a kávéfőzőt. A rendszeres vízkötelenítéssel energiát takarít meg. A vízkötelenítés gyakorisága a helyi víz keménységétől függ.

A következő jelek utalnak arra, hogy a kávéfőzőt vízköteleníteni kell:

- A készülék leáll annak ellenére, hogy még van víz a víztartályban (3) (vízköleállító automatika)
- látható vízkölerakódások a víztartályban és az emelőcsőben (4)
- a főzési folyamat észrevehetően több ideig tart

- a főzési folyamat zajosabb, mint általában
- erős gőzkibocsátás a főzési folyamat során

A vízkötlenítéshez a következőképpen járjon el:

- Helyezzen be egy üres szűrőpapírt a szűrőtartóba (14), hogy az fogja fel a vízkövet.
- Keverjen ki 1,1 liter vízkőoldó folyadékot a gyártó utasításai szerint (ecet- vagy citromsav esetében 1 egységnyi savhoz 2 egységnyi vizet adjon).
- Töltse fel a víztartályt a vízkőoldó folyadékkal a vízszintjelző (5) „max.” jelzéséig.
- Kapcsolja be a készüléket a hálózati kapcsolóval (6).
- Folyasson át körülbelül két csészenyi adagot, majd kapcsolja ki a készüléket.
- Hagyja a vízkőoldó folyadékot hatni 20-30 percen át.
- Kapcsolja be újra a készüléket, és folyassa át a maradék vízkőoldó folyadékot.

**Megjegyzés:**

*Előfordulhat, hogy a készülék annak ellenére lekapcsol, hogy még van vízkőoldó folyadék a víztartályban. Ez esetben hagyja tovább hatni, és később kapcsolja be újra a készüléket.*

- Tiszta vízzel kétszer mossa át (lásd az „A készülék átmosása” részt a „Használatbavétel” fejezetben).
- Szükség esetén ismételje meg a vízkötlenítést.

## TÁROLÁS

A készüléket tartsa gyermekek számára nem hozzáférhető helyen.

## ELEKTROMOS ÉS ELEKTRONIKUS BERENDEZÉSEK HULLADÉKAINAK ÁRTALMATLANÍTÁSA



A szimbólum azt jelzi, hogy ezt a terméket nem szabad a válogatatlan települési hulladékkal

együtt ártalmatlanítani. Az elektromos és elektronikus berendezések hulladékainak gyűjtésére és visszaadására külön (ingyenes) rendszer létezik. További információkért forduljon a helyi hatósághoz, vagy ahhoz az üzlethez, ahol a termék vásárolta. A termék szabályos ártalmatlanításával segít elkerülni a környezetre és az emberi egészségre gyakorolt esetleges negatív következményeket és megőrizni a természeti erőforrásokat.

## REACH RENDELET



Lásd: [www.ritterwerk.de](http://www.ritterwerk.de)

## SZERVIZ, JAVÍTÁS ÉS PÓTALKATRÉSZEK

A szervizeléssel, javítással és pótalkatrészekkel kapcsolatos kérdéseivel keresse fel a helyi ügyfélszolgálatot!

Lásd: [www.ritterwerk.de](http://www.ritterwerk.de)

## JELMAGYARÁZAT

Jel	Magyarázat
	CE-jelölés: A termék megfelel az EU követelményeinek.
	A termék 2005. Augusztus 13. után került forgalomba. Ez a termék nem dobható a háztartási szemébe. Az áthúzott kuka-jel jelzi, hogy a háztartási hulladéktól elkülönülten kell gyűjteni.
	Élelmiszerrel való érintkezésre alkalmas.

## MŰSZAKI ADATOK

A készülék jogosult a CE jelzés használatára.

Hálózati feszültség / teljesítmény-felvétel: lásd a készülék alján található típusjelzést

Védelmi osztály: 1

## JÓTÁLLÁSI NYILATKOZAT

Erre a Ritter kávéfőző gépre a vásárlás dátumától számítva 2 év gyártói garanciát biztosítunk a jótállásra vonatkozó uniós irányelveknek megfelelően. Az Ön BGB (német polgári törvénykönyv) 437 és azt követő §-ok szerinti törvényes garanciális igényeit e rendelet nem érinti. A gyártói garancia az Európai Unióban értékesített összes készülékre érvényes. A garanciális feltételek a [www.ritterwerk.de/warranty](http://www.ritterwerk.de/warranty) oldalon tekinthetők meg. Garanciális igény vagy vevőszolgálati szolgáltatások esetén a kávéfőzőt minden esetben a helyi ügyfélszolgálatnak kell elküldeni.

## ISTRUZIONI GENERALI DI SICUREZZA

Per evitare di provocare lesioni a persone o danni alla macchina per il caffè, attenersi alle seguenti norme di sicurezza:

- Installare l'apparecchio solo in ambienti domestici e non commerciali.
- Non collocare mai il dispositivo su superfici calde o in prossimità di fiamme.
- Utilizzare esclusivamente gli accessori in dotazione.
- Non calpestare il cavo elettrico. Non avvolgere il cavo attorno all'apparecchio.
- Non posizionare il cavo elettrico vicino a oggetti caldi o appuntiti. Non lasciar penzolare il cavo elettrico sul bordo del piano di lavoro.
- Utilizzare l'apparecchio solo se posizionato in un luogo sicuro.
- Questo apparecchio può essere usato da bambini con almeno 8 anni nonché da soggetti con limitate capacità fisiche, sensoriali o mentali o altresì privi di esperienza e/o competenza, a patto che vengano sottoposti a supervisione e istruiti sul sicuro utilizzo dell'apparecchio e comprendano i pericoli che ne derivano.
- Evitare che i bambini giochino con l'apparecchio.
- Tenere l'apparecchio e i relativi cavi fuori dalla portata dei bambini di età inferiore a 8 anni.
- La pulizia e la manutenzione da parte dell'utente non devono essere effettuate da bambini con età inferiore a 8 anni e senza sorveglianza.
- L'apparecchio non deve essere messo in funzione tramite timer o sistema di controllo a distanza.
- Collegare l'apparecchio esclusivamente a una fonte di alimentazione CA adatta e corrispondente alle indicazioni riportate sulla targhetta.
- Il serbatoio dell'apparecchio può essere riempito solo con il quantitativo di acqua fredda che può essere contenuta nel numero massimo di tazze consentito (livello contrassegnato da "max").
- Non lasciare l'apparecchio incustodito finché è in funzione.

- L'apparecchio non deve essere tenuto in un mobile chiuso quando è in funzione.
- Afferrare i componenti dell'apparecchio solo dalle impugnature preposte allo scopo.
- Il vapore che fuoriesce dall'apertura apposita può comportare il pericolo di scottature. L'apertura non può essere coperta. Durante il funzionamento, non estrarre mai il filtro ruotandolo, né aprire il tappo del serbatoio dell'acqua.
- Quando l'apparecchio è azionato o è ancora caldo, non versarvi acqua.
- Non riscaldare la caraffa termica sulla fiamma del gas, su una piastra elettrica, nel forno a microonde o in apparecchi simili.
- Non immergere mai l'apparecchio in acqua o in altri liquidi. Tenere l'apparecchio lontano da qualsiasi fonte di umidità. Se l'apparecchio dovesse cadere accidentalmente in acqua, staccare immediatamente la spina, quindi estrarlo dall'acqua. Prima di riutilizzare l'apparecchio, si consiglia di farlo controllare accuratamente in uno dei centri di assistenza autorizzati.
- Non utilizzare l'apparecchio con le mani umide. Evitare di utilizzare l'apparecchio quando questo è umido o quando il pavimento è bagnato. Non utilizzare l'apparecchio all'aperto.
- In caso di danneggiamenti ai componenti dell'apparecchio, cessarne immediatamente il funzionamento e mettersi in contatto con il servizio clienti ritter.

### **Rischio di folgorazione**

- Nel caso di malfunzionamento, prima di ogni intervento di pulizia, quando l'apparecchio non viene utilizzato o in assenza di sorveglianza, disconnetterlo dalla presa di alimentazione. Eseguire questa operazione afferrando la presa, non il cavo.
- Se il cavo elettrico viene danneggiato, per motivi di sicurezza la sostituzione deve essere effettuata dal produttore, dal servizio di assistenza del produttore o da personale altrettanto qualificato.

Aprire le pagine delle immagini nella copertina anteriore e posteriore del libretto.

Leggere attentamente le istruzioni prima di mettere in funzione l'apparecchio. Conservare le istruzioni e, in caso di cessione dell'apparecchio, consegnarle al nuovo proprietario.

Sono tuttavia sempre disponibili istruzioni d'uso aggiornate nel sito [www.ritterwerk.de](http://www.ritterwerk.de).

## UTILIZZO PREVISTO

La macchina per il caffè serve alla preparazione del caffè con filtro.

Installare l'apparecchio solo in ambienti domestici e non commerciali.



La macchina per il caffè è idonea al contatto con alimenti.

L'utilizzo improprio o errato può causare gravi lesioni personali o danni all'apparecchio. In questi casi la garanzia perde la validità e l'azienda declina ogni forma di responsabilità.

## DESCRIZIONE DEL FUNZIONAMENTO

La macchina per il caffè può preparare fino a 8 tazze di caffè con filtro da 125 ml ciascuna. Il numero di tazze si rileva dall'indicatore del livello dell'acqua posto sul serbatoio.

Il serbatoio dell'acqua e il sistema di bollitura della macchina si trovano sopra il filtro. La breve distanza che separa il serbatoio dell'acqua dal filtro impedisce perdite di temperatura, consentendo di risparmiare energia.

La caraffa termica è rivestita da un cilindro in acciaio inossidabile per il sottovuoto che le consente di mantenere caldo il caffè ed essere utilizzata anche per servire. La caraffa termica può contenere fino a 1 litro di caffè.

La macchina per il caffè si spegne automaticamente dopo il processo di bollitura. Il tempo necessario per lo spegnimento dipende dal livello di calcificazione e dal numero di tazze attualmente in preparazione.

Se in stand-by, il consumo è pari a 0 Watt.

L'anticalcare automatico impedisce l'usura prematura e l'elevato consumo energetico a causa dei componenti calcificati dell'apparecchio.

## MESSA IN FUNZIONE

### Preparazione

Estrarre con cura l'apparecchio dalla confezione. Rimuovere tutti i componenti dell'imballaggio e conservarli insieme alla confezione.

Per garantire uno smaltimento corretto dei componenti della confezione, osservare le disposizioni di legge relative.

### Utilizzo della caraffa termica

#### ATTENZIONE, pericolo di danneggiamento dell'apparecchio:

- Non riscaldare la caraffa termica sulla fiamma del gas, su una piastra elettrica, nel forno a microonde o in apparecchi simili.
- Non smontare la caraffa termica.

#### Avviso:

*non riempire la caraffa termica con latticini o bevande gassate (9).*

Il coperchio della caraffa termica (8) può essere collocato su tre posizioni, contrassegnate da una figura:



Bollire il caffè



Versare il caffè



Rimuovere il coperchio

La posizione corrente viene indicata dalla freccia (7) posta sulla caraffa termica.

### Bollitura del caffè:

**A** Quando la macchina per il caffè viene consegnata, il coperchio della caraffa termica (8) si trova sulla posizione "Bollire il caffè".

### Versare il caffè:

**B** Ruotare il coperchio della caraffa termica (8) posizionandolo su "Versare il caffè". Il coperchio si allenta e si solleva leggermente.

- Versare il caffè.

### **C** e **D** Rimuovere/chiedere il coperchio:

• Per la rimozione, ruotare il coperchio della caraffa termica (8) sulla posizione "Rimuovere il coperchio".

• Per la chiusura, posizionare il coperchio sulla posizione "Rimuovere il coperchio" sulla caraffa termica (9).

Ruotare il coperchio su "Bollire il caffè".

### Posizionamento dell'apparecchio

• Posizionare la macchina per il caffè su una superficie piana, non scivolosa, asciutta e vicino a una presa.

• Collegare il cavo elettrico (12) alla presa.

### Pulizia dell'apparecchio

Prima del primo utilizzo, lavare due volte con acqua la macchina per il caffè:

• Posizionare la caraffa termica (9) al centro della base (10). Accertarsi che la freccia indichi (7) "Bollire il caffè".

• Riempire di acqua fredda e pulita un contenitore pulito.



**E** Sollevare il tappo del serbatoio dell'acqua (1).

*Avviso:*

*il serbatoio dell'apparecchio può essere riempito solo con il quantitativo di acqua fredda che può essere contenuta nel numero massimo di tazze consentito (livello contrassegnato da "max").*

- Riempire di acqua il serbatoio (3) fino alla marcatura "max." sull'indicatore del livello dell'acqua (5).
- Chiudere il tappo del serbatoio dell'acqua.
- Azionare la macchina per il caffè utilizzando l'interruttore di rete (6). La spia sull'interruttore lampeggia in rosso.

**ATTENZIONE, pericolo di scottature:**

- Il vapore che fuoriesce dall'apertura apposita può comportare il pericolo di scottature (2). L'apertura non può essere coperta. Durante il funzionamento, non estrarre mai il filtro ruotandolo, né aprire il tappo del serbatoio dell'acqua.
- Quando l'apparecchio è azionato o è ancora caldo, non versarvi acqua.

- Attendere che la macchina per il caffè si spenga automaticamente dopo il completamento del processo di bollitura. L'interruttore di rete scatta quindi nella posizione di partenza.
- Svuotare la caraffa termica.
- Ripetere i passaggi descritti utilizzando acqua pulita.

**PREPARAZIONE DEL CAFFÈ**

- Collegare il cavo elettrico (12) alla presa.

*Indicazioni.*

*Se si osservano le indicazioni seguenti, il caffè rimane caldo più a lungo:*

- *Lavare con acqua bollente la caraffa termica (9) prima di bollire il caffè.*
- *Rimuovere la caraffa termica dalla base (10), una volta filtrato tutto il caffè.*
- Posizionare la caraffa termica al centro della base. Accertarsi che la freccia indichi (7) "Bollire il caffè".
- Riempire di acqua fredda e pulita un contenitore pulito.

**E** Sollevare il tappo del serbatoio dell'acqua (1).

*Avviso:*

*il serbatoio dell'apparecchio può essere riempito solo con il quantitativo di acqua fredda che può essere contenuta nel numero massimo di tazze consentito (livello contrassegnato da "max").*

- Riempire il serbatoio dell'acqua (3) fino al numero di tazze desiderato. Il numero può essere rilevato dall'indicatore del livello dell'acqua (5).
- Chiudere il tappo del serbatoio dell'acqua.

**F** Girare il filtro (13) verso sinistra dall'apparecchio fino allo scatto.

- Inserire un filtro di carta (dimensione filtro 4) direttamente nel porta-filtro (14). Ripiegare i bordi punzonati del filtro in modo che non sporgano.
- Inserire nel filtro di carta la quantità di caffè macinato in base al numero di tazze desiderato.
- Ruotare di nuovo il filtro nell'apparecchio.

- Azionare la macchina per il caffè utilizzando l'interruttore di rete (6). La spia sull'interruttore lampeggia in rosso.

**ATTENZIONE, pericolo di scottature:**

- Il vapore che fuoriesce dall'apertura apposita può comportare il pericolo di scottature (2). L'apertura non può essere coperta. Durante il funzionamento, non estrarre mai il filtro ruotandolo, né aprire il tappo del serbatoio dell'acqua.
- Quando l'apparecchio è azionato o è ancora caldo, non versarvi acqua.

- Attendere che la macchina per il caffè si spenga automaticamente dopo il completamento del processo di bollitura. L'interruttore di rete scatta quindi nella posizione di partenza.
- Una volta filtrato tutto il caffè, rimuovere la caraffa termica.
- Ruotare il coperchio della caraffa termica (8) sulla posizione "Bollire il caffè", quindi servire il caffè.

*Avviso:*

*non collocare in posizione orizzontale la caraffa termica perché non è assolutamente ermetica.*

**Rimozione del filtro del caffè**

**F** Girare il filtro (13) verso sinistra dall'apparecchio fino allo scatto.

**G** Togliere il porta-filtro (14), spingendo la leva verso destra.

**H** Rimuovere il porta-filtro e smaltire il fondo del caffè insieme al filtro di carta nei rifiuti organici.

- Inserire di nuovo il porta-filtro.
- Serrarlo spingendo la leva verso sinistra fino a quando non scatta in posizione.

## PULIZIA

Pulire la macchina per il caffè regolarmente, per prevenire la formazione di sedimenti di calcare, che potrebbero compromettere le prestazioni dell'apparecchio.

*Indicazioni.*

- I componenti dell'apparecchio non possono essere lavati in lavastoviglie.
- Non immergere mai la caraffa termica (9) in acqua o altri liquidi, perché questi potrebbero infiltrarsi tra le pareti della caraffa.

- All'occorrenza, pulire la caraffa termica e il coperchio (8) con un po' di detersivo e una spazzola morbida.
- Pulire i componenti esterni della macchina per il caffè con un panno umido.
- Se il blocco goccia del porta-filtro (14) non è ermetico, lavarlo con acqua corrente.

### Operazioni da eseguire occasionalmente

- In caso di sporco intenso, inserire una pastiglia per lavastoviglie nella caraffa termica e riempirla con acqua calda.
- Lasciar agire questa miscela per più ore (ad esempio tutta la notte).
- Svuotare la caraffa termica e sciacquarla più volte con acqua fresca.

### Decalcificazione

Decalcificare la macchina per il caffè regolarmente. Una decalcificazione regolare consente di risparmiare energia. La frequenza della decalcificazione dipende dalla durezza dell'acqua locale.

La comparsa dei seguenti problemi rende necessario il processo di decalcificazione della macchina per il caffè:

- l'apparecchio si arresta anche se è presente ancora acqua nel serbatoio (3) (anticalcare automatico)
- depositi calcarei visibili nel serbatoio dell'acqua e nel tubo verticale (4)
- aumento significativo della durata del processo di bollitura
- aumento della rumorosità del processo di bollitura
- potente uscita di vapore durante il processo di bollitura

Per la decalcificazione, procedere come segue:

- Inserire un filtro di carta vuoto nel porta-filtro (14), per raccogliere il calcare.
- Mescolare 1,1 litri di soluzione anticalcare secondo le indicazioni del produttore (se si usa aceto o essenza di limone, mischiare una parte di sostanza acida e due parti di acqua).
- Riempire di soluzione anticalcare il serbatoio fino alla marcatura "max" sull'indicatore del livello dell'acqua (5).
- Azionare la macchina per il caffè utilizzando l'interruttore di rete (6).
- Lasciare fluire circa due tazze e spegnere quindi l'apparecchio.
- Lasciare agire la soluzione anticalcare da 20 a 30 minuti.
- Accendere di nuovo l'apparecchio e far fluire la soluzione anticalcare rimanente.

*Avviso:*

*è possibile che l'apparecchio si spenga anche se nel serbatoio è ancora presente la soluzione anticalcare. Lasciarla agire ancora e riaccendere l'apparecchio.*

- Lavare 2 volte con acqua corrente (vedere "Pulizia dell'apparecchio" nella sezione "Messa in funzione").
- Ripetere i passaggi per la decalcificazione secondo necessità.

## CONSERVAZIONE

Tenere l'apparecchio lontano dai bambini.

## SMALTIMENTO DI APPARECCHI ELETTRICI ED ELETTRONICI OBSOLETI



Questo simbolo indica che il prodotto non deve essere smaltito nei rifiuti domestici indifferenziati.

Esiste un sistema separato (gratuito) per la raccolta e la restituzione di apparecchi elettrici ed elettronici obsoleti. Per ulteriori informazioni contattare la propria amministrazione comunale o il negozio in cui è stato acquistato il prodotto. Assicurandosi che questo prodotto venga smaltito correttamente, si contribuisce alla prevenzione di potenziali conseguenze negative per l'ambiente e la salute delle persone e alla preservazione delle risorse naturali.

## REGOLAMENTO REACH

Visitare il sito [www.ritterwerk.de](http://www.ritterwerk.de)

## SERVIZIO DI ASSISTENZA, RIPARAZIONI E PARTI DI RICAMBIO

Per ottenere assistenza e per eventuali riparazioni o parti di ricambio contattare il servizio di assistenza locale.

Visitare il sito [www.ritterwerk.de](http://www.ritterwerk.de)

## SPECIFICHE TECNICHE

L'apparecchio è conforme alle normative europee.



Voltaggio/consumo energetico: vedere la targhetta nella parte inferiore dell'apparecchio

Classe di sicurezza: 1

## GARANZIA

Per questa macchina per il caffè viene concessa una garanzia del produttore di 2 anni, calcolati dalla data di acquisto e conforme alle norme stabilite dalla direttiva sulle garanzie EU. I diritti di garanzia legali secondo l'art 437 ss. del BGB (Codice civile tedesco) rimangono inalterati da questo regolamento. La garanzia del produttore si applica a tutti i dispositivi venduti all'interno dell'Unione Europea. Le condizioni di garanzia sono disponibili alla pagina [www.ritterwerk.de/warranty](http://www.ritterwerk.de/warranty). Per i reclami in garanzia o per le prestazioni del servizio clienti la macchina per il caffè deve essere in ogni caso spedita al servizio clienti nazionale.

## SPIEGAZIONE DEI SIMBOLI

Simbolo	Spiegazione
	Marchatura CE: Il prodotto è conforme ai requisiti applicabili dell'Unione Europea.
	Il prodotto è stato immesso sul mercato successivamente al 13 agosto 2005. Non deve essere smaltito con i normali rifiuti domestici. Il simbolo che rappresenta un cassonetto barrato indica la necessità di raccolta differenziata.
	Idoneo al contatto con alimenti.

## ALGEMENE VEILIGHEIDS- AANWIJZINGEN

Neem beslist de volgende veiligheidsaanwijzingen in acht om verwondingen of beschadiging van de koffiemachine te voorkomen:

- Gebruik het apparaat alleen voor huishoudelijke doeleinden en niet voor bedrijfsdoeleinden.
- Plaats het apparaat nooit op hete oppervlakken of in de buurt van open vuur.
- Gebruik uitsluitend de meegeleverde accessoires.
- Knik het netsnoer niet. Wikkel het snoer nooit om het apparaat.
- Leg het netsnoer zo dat het niet in contact komt met voorwerpen met scherpe randen. Laat het netsnoer niet over de rand van het werkvlak hangen.
- Werk pas met het apparaat als het veilig is opgesteld.
- Dit apparaat kan worden gebruikt door kinderen vanaf 8 jaar en door personen met verminderde fysieke, sensorische of geestelijke vermogens of met gebrek aan ervaring en/ of kennis, wanneer ze onder toezicht staan of zijn onderwezen in het veilig gebruik van het apparaat en begrijpen welke gevaren daarbij kunnen optreden.
- Kinderen mogen niet met het apparaat spelen.
- Kinderen onder de 8 jaar moeten weg worden gehouden van het apparaat en het aansluitsnoer.
- Reiniging en gebruiksonderhoud mogen niet worden uitgevoerd door kinderen, tenzij ze ouder dan 8 jaar zijn en onder toezicht staan.
- Het apparaat mag niet via een tijdschakelklok of een afstandsbedieningssysteem worden ingeschakeld.
- Sluit het apparaat uitsluitend aan op een geschikte wisselspanningsbron die voldoet aan de specificaties die op het typeplaatje zijn aangegeven.
- Het apparaat mag niet verder dan tot het maximaal mogelijke aantal kopjes met koud water worden gevuld (markering "max").
- Laat het apparaat niet onbewaakt draaien.
- Het apparaat mag tijdens de werking niet in een kast staan.

- Pak de onderdelen van het apparaat uitsluitend beet aan de daarvoor bedoelde grepen.
- Er bestaat gevaar voor verbranding door stoom die via de stoomuitlaatopening ontsnapt. Deze mag niet worden afgedekt. Tijdens de werking mag de filter nooit naar buiten worden gezwenkt en mag het deksel van de watertank nooit worden geopend.
- Er mag geen water in het apparaat worden gedaan als dit ingeschakeld is of nog heet is.
- Verwarm de isoleerkan niet op een gasvlam, op een elektrische kookplaat, in de magnetron of iets dergelijks.

### **Gevaar voor een elektrische schok**

- Haal de netstekker altijd uit het stopcontact bij bedrijfsstoringen, vóór elke reiniging, als het apparaat niet in gebruik is en als er geen toezicht aanwezig is. Trek daarbij aan de stekker en niet aan het snoer.
- Dompel het apparaat nooit onder in water of andere vloeistoffen. Stel het apparaat nooit bloot aan regen of ander vocht.

Als het apparaat toch in het water is gevallen, haal dan eerst de netstekker uit het stopcontact en haal pas dan het apparaat uit het water. Laat het daarna door een bevoegde servicedienst controleren voordat u het weer in gebruik neemt.

- Gebruik het apparaat niet met vochtige handen. Gebruik het niet als het vochtig of nat is of als u op een natte vloer staat. Gebruik het apparaat niet in de open lucht.
- Stel het apparaat bij beschadigingen van onderdelen ervan onmiddellijk buiten werking en neem contact op met de ritter klantenservice.
- Als het netsnoer wordt beschadigd, moet dit door de fabrikant, zijn klantenservice of anderszins gekwalificeerde personen worden vervangen om gevaarlijke situaties te voorkomen.

Vouw de tekeningen aan de binnenzijde van de voor- en achterkaft van de gebruiksaanwijzing open.

Lees de gebruiksaanwijzing vóór ingebruikneming van het apparaat zorgvuldig door. Bewaar de gebruiksaanwijzing en geef deze mee als het apparaat van eigenaar verandert.

Daarnaast is de actuele gebruiksaanwijzing ook beschikbaar onder [www.ritterwerk.de](http://www.ritterwerk.de).

## BEOOGD GEBRUIK

De koffiemachine is bedoeld voor de bereiding van filterkoffie.

Gebruik het apparaat alleen voor huishoudelijke doeleinden en niet voor bedrijfsdoeleinden.



De koffiemachine is geschikt voor contact met levensmiddelen.

Niet-beoogd gebruik of onjuiste bediening kan leiden tot ernstig letsel of beschadiging van het apparaat. Hierbij vervallen alle rechten op garantie en aansprakelijkheid.

## BESCHRIJVING VAN DE WERKING

Met de koffiemachine kunnen max. 8 kopjes à 125 ml filterkoffie worden gezet. Het aantal kopjes kan worden afgelezen aan de waterniveau-indicatie in de watertank.

De watertank en het zetsysteem van de machine bevinden zich boven de filter. Door de korte afstand tussen watertank en filter worden temperatuurverliezen verminderd en daarmee energie bespaard.

De isoleerkan is bekleed met een roestvaststalen vacuümcilinder, zodat hij niet alleen kan worden gebruikt om de koffie warm te houden maar ook als serveerkan. De isoleerkan kan maximaal 1 liter koffie bevatten.

De koffiemachine schakelt zichzelf na het bereidingsproces automatisch uit. De duur tot het uitschakelen hangt af van de verkalkingstoestand en het aantal kopjes dat momenteel doorloopt. Het stand-by-verbruik ligt bij 0 watt.

De automatische anti-kalkfunctie voorkomt voortijdige slijtage en verhoogd energieverbruik door verkalkte onderdelen van het apparaat.

## INGEBRUIKNEMING

### Vorbereiding

Haal het apparaat voorzichtig uit de verpakking. Verwijder alle verpakkingsonderdelen en bewaar deze samen met de verpakking. Bij de latere afvoer van de verpakkingsdelen moeten de geldende wettelijke bepalingen voor deskundige afvalverwijdering in acht worden genomen.

### Isoleerkan gebruiken

#### VOORZICHTIG, gevaar voor beschadiging van het apparaat:

- Verwarm de isoleerkan niet op een gasvlam, op een elektrische kookplaat, in de magnetron of iets dergelijks.
- Haal de isoleerkan niet uit elkaar.

#### Aanwijzing:

*Doe geen melkproducten en koolzuurhoudende dranken in de isoleerkan (9).*

Het deksel van de isoleerkan (8) heeft drie standen. Deze zijn aangegeven met pictogrammen:



Koffie zetten



Koffie uitschenken



Deksel eraf halen

De huidige stand wordt aangegeven met een pijl (7) op de isoleerkan.

### Koffie zetten:

**A** Bij de levering bevindt het deksel van de isoleerkan (8) zich in de stand "koffie zetten".

### Koffie uitschenken:

**B** Draai het deksel van de isoleerkan (8) in de stand "koffie uitschenken". Het deksel gaat los en gaat iets omhoog.

- Schenk de koffie uit.

### **C** en **D** Deksel eraf halen/ sluiten:

- Om het deksel van de isoleerkan (8) eraf te halen draait u het in de stand "deksel eraf halen".
- Om het deksel te sluiten zet u het deksel in de stand "deksel eraf halen" op de isoleerkan (9). Draai het deksel naar "koffie zetten".

### Apparaat plaatsen

- Plaats de koffiemachine op een vlakke, niet-glijdende en droge ondergrond dicht bij een stopcontact.
- Sluit het netsnoer (12) aan op het stopcontact.

### Apparaat spoelen

De koffiemachine moet 2 keer met water worden gespoeld, voordat zij voor het eerst wordt gebruikt:

- Plaats de isoleerkan (9) in het midden op het voetstuk (10). Let er daarbij op dat de pijl (7) naar "koffie zetten" wijst.
- Doe koud, schoon water in een schone bak.

**E** Klap het deksel van de watertank (1) omhoog.

#### Aanwijzing:

*Het apparaat mag niet verder dan tot het maximaal mogelijke aantal kopjes met koud water worden gevuld (markering "max").*

- Vul de watertank (3) tot aan de markering "max." van de waterniveau-indicatie (5) met water.
- Sluit het deksel van de watertank.

- Schakel de koffiemachine in met de netschakelaar (6). Het lampje aan de schakelaar brandt rood.

**VOORZICHTIG, gevaar voor verbranding:**

- Er bestaat gevaar voor verbranding door stoom die via de stoomuitlaatopening (2) ontsnapt. Deze mag niet worden afgedekt. Tijdens de werking mag de filter nooit naar buiten worden gezwenkt en mag het deksel van de watertank nooit worden geopend.
- Er mag geen water in het apparaat worden gedaan als dit ingeschakeld is of nog heet is.

- Wacht tot de koffiemachine na afloop van het bereidingsproces zichzelf automatisch heeft uitgeschakeld. De netschakelaar springt dan terug in zijn uitgangspositie.
- Leeg de isoleerkan.
- Herhaal de beschreven stappen met vers water.

**KOFFIE ZETTEN**

- Sluit het netsnoer (12) aan op het stopcontact.

*Aanwijzingen:*

*De koffie blijft langer warm als u de volgende aanwijzingen in acht neemt:*

- *Spoel de isoleerkan (9) met heet water voordat u koffie zet.*
- *Haal de isoleerkan van het voetstuk (10) wanneer de koffie volledig is doorgelopen.*
- Plaats de isoleerkan in het midden op het voetstuk. Let er daarbij op dat de pijl (7) naar "koffie zetten" wijst.
- Doe koud, schoon water in een schone bak.

**E** Klap het deksel van de watertank (1) omhoog.

*Aanwijzing:*

*Het apparaat mag niet verder dan tot het maximaal mogelijke aantal kopjes met koud water worden gevuld (markering "max").*

- Vul de watertank (3) tot het gewenste aantal kopjes. Dit kan worden afgelezen aan de water-niveau-indicatie (5).

- Sluit het deksel van de watertank.

**F** Zwenk de filter (13) tot aan de aanslag naar links uit het apparaat.

- Plaats een papieren filter (filtermaat 4) recht in de filterhouder (14). Vouw daarbij de gepontse randen van de papieren filter om, zodat deze niet uitsteekt.
- Doe de gemalen koffie voor het gewenste aantal kopjes in de papieren filter.
- Zwenk de filter terug in het apparaat.
- Schakel de koffiemachine in met de netschakelaar (6). Het lampje aan de schakelaar brandt rood.

**VOORZICHTIG, gevaar voor verbranding:**

- Er bestaat gevaar voor verbranding door stoom die via de stoomuitlaatopening (2) ontsnapt. Deze mag niet worden afgedekt. Tijdens de werking mag de filter nooit naar buiten worden gezwenkt en mag het deksel van de watertank nooit worden geopend.
- Er mag geen water in het apparaat worden gedaan als dit ingeschakeld is of nog heet is.

- Wacht tot de koffiemachine na afloop van het bereidingsproces zichzelf automatisch heeft uitgeschakeld. De netschakelaar springt dan terug in zijn uitgangspositie.

- Wanneer de koffie volledig is doorgelopen, haal dan de isoleerkan eruit.

- Draai het deksel van de isoleerkan (8) in de stand "koffie uitschenken" en serveer de koffie.

*Aanwijzing:*

*Leg de isoleerkan niet neer, omdat hij niet absoluut dicht is.*

**Koffiefilter verwijderen**

**F** Zwenk de filter (13) tot aan de aanslag naar links uit het apparaat.

**G** Ontgrendel de filterhouder (14) door de hendel naar rechts te schuiven.

**H** Haal de filterhouder eruit en gooi het koffiedik samen met de papieren filter weg via het bioafval.

- Plaats de filterhouder weer.
- Vergrendel hem door de hendel naar links te schuiven tot hij vastklikt.

**REINIGEN**

Reinig de koffiemachine regelmatig om kalkaanslag te voorkomen. Kalkaanslag kan afbreuk doen aan de prestatie van het apparaat.

*Aanwijzingen:*

– *De onderdelen van het apparaat zijn niet geschikt voor reiniging in de vaatwasser.*

– *Dompel de isoleerkan (9) nooit onder in water of andere vloeistoffen, omdat er anders water tussen de wanden van de isoleerkan kan komen.*

- Reinig de isoleerkan en het deksel van de isoleerkan (8) indien nodig met wat afwasmiddel en een zachte borstel.
- Neem de delen aan de buitenkant van de koffiemachine af met een vochtige doek.
- Wanneer de druppelstop van de filterhouder (14) lekt, spoel hem dan af onder stromend water.

### Van tijd tot tijd

- Doe bij sterkere vervuiling een vaatwastablet in de isoleerkan en giet er heet water over.
- Laat het mengsel gedurende meerdere uren (bijv. een nachtje) inwerken.
- Leeg de isoleerkan en spoel hem drie keer om met schoon water.

### Ontkalken

Ontkalk de koffiemachine regelmatig. Regelmatig ontkalken bespaart energie. De ontkalkingsfrequentie is afhankelijk van de lokale waterhardheid.

De volgende tekenen wijzen erop dat de koffiemachine moet worden ontkalkt:

- Apparaat schakelt zichzelf uit, hoewel er nog water in het waterreservoir (3) zit (automatische anti-kalkfunctie).
- Er is kalkaanslag in het waterreservoir en in de stijgbuis (4) te zien.
- Bereidingsproces duurt opvallend langer.
- Bereidingsproces maakt meer lawaai dan normaal.
- Er komt veel stoom uit tijdens het bereidingsproces.

Ga als volgt te werk om te ontkalken:

- Plaats een lege papieren filter in de filterhouder (14) om de kalk erin op te vangen.
- Meng 1,1 liter ont kalkingsoplossing volgens de voorschriften van de fabrikant (bij azijn- of citroenessence gebruikt u 1 deel essence en 2 delen water).
- Vul het waterreservoir tot aan de markering "max" van de waterniveau-indicatie (5) met ont kalkingsoplossing.
- Schakel de koffiemachine in met de netschakelaar (6).
- Laat ongeveer twee kopjes doorlopen en schakel vervolgens het apparaat uit.

- Laat de ont kalkingsoplossing 20 tot 30 minuten inwerken.
- Schakel het apparaat weer in en laat de resterende ont kalkingsoplossing doorlopen.

#### Aanwijzing:

*Het is mogelijk dat het apparaat vanzelf uitgaat, hoewel er nog ont kalkingsoplossing in het waterreservoir zit. Laat deze dan nog eens inwerken en schakel daarna het apparaat weer in.*

- Spoel twee keer met vers water (zie "Apparaat spoelen" onder "Ingebruikneming").
- Herhaal de ont kalking indien nodig.

### OPBERGEN

Berg het apparaat weg op een plaats die voor kinderen niet toegankelijk is.

### VERWIJDERING VAN AFGEDANKTE ELEKTRISCHE EN ELEKTRONISCHE APPARATEN



Dit symbool wijst erop dat dit product niet samen met ongesorteerd gemeentelijk afval mag worden afgevoerd. Er bestaat een apart (gratis) systeem voor de inzameling en teruggave van afgedankte elektrische en elektronische apparaten. Neem voor meer informatie contact op met uw gemeente of het bedrijf waar u het product hebt gekocht. Door ervoor te zorgen dat het product volgens de voorschriften wordt afgevoerd, draagt u bij aan het voorkomen van mogelijke negatieve gevolgen voor het milieu en de menselijke gezondheid en aan het behoud van de natuurlijke hulpbronnen.

### REACH-VERORDENING

Zie [www.ritterwerk.de](http://www.ritterwerk.de)

### SERVICE, REPARATIES EN RESERVEONDERDELEN

Neem voor service, reparaties en reserveonderdelen contact op met de plaatselijke klantenservice!

Zie [www.ritterwerk.de](http://www.ritterwerk.de)

### TECHNISCHE GEGEVENS

Het apparaat voldoet aan de CE-voorschriften.

Netspanning/opgenomen vermogen: zie typeplaatje aan de onderkant van het apparaat

Beschermingsklasse: 1

### GARANTIE

Voor deze ritter koffiemachine verlenen wij 2 jaar fabrieksgarantie, gerekend vanaf de aankoopdatum en met inachtneming van de EU-garantierichtlijnen. Deze regeling laat uw wettelijke aanspraken op garantie op grond van § 437 e.v. van het BGB (Duits Burgerlijk Wetboek) onverlet. De garantie van de fabrikant geldt voor alle apparaten die binnen de Europese Unie worden verkocht. De garantiebepalingen kunt u onder [www.ritterwerk.de/warranty](http://www.ritterwerk.de/warranty) bekijken. Bij garantieclaims of voor diensten van de klantenservice moet de koffiemachine in elk geval naar de nationale klantenservice worden gestuurd.



## VERKLARING VAN SYMBOLEN

Symbool	Verklaring
	CE-markering: het product is in overeenstemming met de geldende eisen van de Europese Unie.
	<p>Het product werd na 13 augustus 2005 in de handel gebracht. Het mag niet samen het normale huisvuil worden afgevoerd.</p> <p>Het symbool met het kruis door de afvalcontainer wijst op de noodzaak van een gescheiden inzameling.</p>
	Geschikt voor contact met levensmiddelen

## GENERELLE SIKKERHETS- BESTEMMELSER

Det er viktig å overholde sikkerhetsbestemmelsene under for å unngå personskader eller at kaffetrakteren ødelegges:

- Trakteren må kun brukes i private husholdninger, og ikke i næringsvirksomhet.
- Plasser aldri trakteren på varme overflater eller i nærheten av åpen ild.
- Ikke bruk annet tilbehør enn det som følger med kaffetrakteren.
- Ledningen må ikke ha knekk eller skarp bøy. Ledningen må aldri vikles rundt kaffetrakteren.
- Legg ledningen slik at den ikke kommer i berøring med gjenstander som er varme og/eller har skarpe kanter. Ikke la ledningen henge ned over kanten på benkplaten.
- Plasser kaffetrakteren trygt og sikkert før den tas i bruk.
- Den kan brukes av barn over 8 år og personer med nedsatte fysiske, sensoriske eller mentale evner, eller mangel på erfaring eller kunnskaper, hvis det skjer under tilsyn, eller de

har fått opplæring i hvordan den brukes på en sikker måte, og de forstår farene som er forbundet med bruken.

- Barn må ikke leke med kaffetrakteren.
- Barn under 8 år må ikke komme i kontakt med trakteren eller strømledningen.
- Barn som er eldre enn 8 år og under tilsyn, kan rengjøre eller utføre daglig vedlikehold på trakteren.
- Trakteren må ikke kobles til tidsur eller et fjernkontrollsystem.
- Kaffetrakteren må bare kobles til strømuttak med vekselstrøm som har den spenningen som er oppgitt på typeskiltet.
- Trakteren fylles med kaldt vann, og mengden må ikke overstige antall kopper som er angitt som maksimum («max»-merket).
- Gå aldri fra trakteren mens den er i bruk.
- Den må aldri stå inne i et skap mens den er i bruk.
- Bruk alltid håndtakene når du tar i delene på trakteren.

- Dampen som kommer ut av dampåpningen kan forårsake forbrenninger. Åpningen må ikke tildekkes. Du må aldri flytte på filteret eller ta av lokket på vanntanken når trakteren er i bruk.
- Det må ikke fylles vann i beholderen når trakteren er slått på, eller hvis den fremdeles er varm.
- Termokannen må ikke varmes opp over gassflamme, på elektrisk kokeplate, i mikrobølgeovn eller lignende.

### **Fare for elektrisk støt**

- Ta alltid støpselet ut av stikkontakten ved driftsproblemer, før trakteren skal rengjøres, og når den ikke er i bruk eller når ingen har tilsyn med den. Trekk alltid ut selve støpselet uten å dra i ledningen.
- Trakteren må aldri senkes i vann eller andre væsker. Den må aldri utsettes for regn eller annen fuktighet.  
Hvis trakteren likevel skulle falle ned i vann, må du først ta støpselet ut av stikkontakten, og deretter trakteren opp av vannet. Trakteren må i slike

tilfeller kontrolleres av et autorisert serviceverksted før den tas i bruk igjen.

- Ikke bruk trakteren når du er fuktig på hendene. Ikke bruk trakteren hvis den er fuktig eller vått, eller hvis du står på et fuktig underlag. Trakteren må ikke brukes utendørs.
- Slutt å bruke trakteren umiddelbart hvis en del er ødelagt eller skadet, og ta kontakt med ritter kundeservice.
- For å unngå farlige situasjoner skal en skadet ledning skiftes av produsenten, av kundeservice eller av andre kvalifiserte personer.

Fold ut illustrasjonene foran og bak i heftet.

Les bruksanvisningen nøye før du tar produktet i bruk. Oppbevar bruksanvisningen på et trygt sted. Den hører til trakteren og skal følge med til eventuell ny bruker. Du finner også den aktuelle bruksanvisningen på [www.ritterwerk.de](http://www.ritterwerk.de).

## BRUKSOMRÅDE

Kaffetrakteren skal brukes til å trakte filterkaffe.

Trakteren må kun brukes i private husholdninger, og ikke i næringsvirksomhet.



Kaffetrakteren er egnet for kontakt med matvarer.

Ikke forskriftsmessig bruk eller feilbetjening kan føre til alvorlige personskader og/eller ødelegge trakteren. Alle garanti- og ansvarskrav vil da bortfalle.

## KAFFETRakterENS FUNKSJONER

Kaffetrakteren kan lage opptil 8 kopper filterkaffe à 125 ml. Antall kopper kan leses av på vannstandsmåleren på vanntanken.

Vanntanken og traktesystemet er plassert over filteret. Den korte avstanden mellom vanntanken og filteret reduserer temperaturtapet og sparer dermed energi.

Kannen er dekt med en vakuumsylinder i rustfritt stål, slik at den fungerer både som termokanne og serveringskanne. Kannen rommer 1 liter kaffe.

Kaffetrakteren slår seg automatisk av når filtreringen er ferdig. Tiden det tar før den slår seg av, avhenger av mengden kalkavleiring i trakteren og antall kopper som blir filtrert.

Forbruk i hvilemodus er 0 Watt. Den automatiske kalkstopperen hindrer tidlig slitasje og for høyt energiforbruk forårsaket av kalk på delene i kaffetrakteren.

## TA KAFFETRakterEN I BRUK

### Forberedelse

Ta kaffetrakteren forsiktig ut av emballasjen. Ta av alle emballasjedeler og oppbevar disse sammen med emballasjen. Når emballasjen skal kastes, er det viktig at dette blir gjort på forskriftsmessig vis i samsvar med gjeldende regelverk.

### Bruk av kannen

#### OBS! Fare for skade på trakteren.

- Termokannen må ikke varmes opp over gassflamme, på elektrisk kokeplate, i mikrobølgeovn eller lignende.
- Kannen må ikke demonteres.

#### Merk:

Det må ikke fylles melkeprodukter eller kullsyreholdige drikker på kannen (9).

Lokket (8) på kannen har tre stillinger. Disse stillingene vises med følgende piktogrammer:



Trakte kaffe



Skjenke kaffe



Ta av lokket

Den gjeldende stillingen vises med en pil på (7) kannen.

### Slik trakter du kaffen:

**A** Når du mottar produktet, står lokket (8) på kannen i stillingen «Trakte kaffe».

### Skjenke i kaffe:

**B** Drei lokket på kannen (8) i stillingen «Skjenke kaffe». Lokket løsner og hever seg litt.

- Skjenk i kaffen.

### **C** og **D** ta av/lukk lokket:

- Når du vil ta av lokket, dreier du lokket (8) på kannen til stillingen «Ta av lokket».
  - Når du vil lukke den, setter du lokket på kannen (9) i stillingen «Ta av lokket».
- Drei lokket til «Trakte kaffe».

### Plassere trakteren

- Plasser trakteren på et plant, sklisikkert og tørt underlag like i nærheten av en stikkontakt.
- Sett ledningen (12) inn i stikkontakten.

### Skylle trakteren

Før den tas i bruk, må kaffetrakteren skylles med vann to ganger.

- Sett kannen (9) midt på sokkelen (10). Pass på at pilen (7) peker på «Trakte kaffe».
- Fyll kalt, rent vann i en ren beholder.

**E** Løft opp lokket på vanntanken (1).

#### Merk:

Trakteren fylles med kalt vann, og mengden må ikke overstige antall kopper som er angitt som maksimum («max»-merket).

- Fyll tanken (3) med vann opp til «max»-merket på vannstandsmåleren (5).
- Lukk lokket på vanntanken.
- Slå på trakteren med bryteren (6). Lyset i bryteren lyser rødt.

#### OBS! Forbrenningsfare:

- Dampen som kommer ut av dampåpningen (2) kan gi brannskader. Åpningen må ikke tildekkes. Du må aldri flytte på filteret eller ta av lokket på vanntanken når trakteren er i bruk.
- Det må ikke fylles vann i beholderen når trakteren er slått på, eller hvis den fremdeles er varm.

- Vent til trakteren slår seg av automatisk når traktingen er ferdig. Bryteren slår seg da tilbake i utgangsposisjonen.
- Tøm kannen.
- Fyll på med rent vann, og gjenta trinnene over.

## TRAKTE KAFFE

- Sett ledningen (12) inn i stikkkontakten.

### Merk:

*Kaffen holder seg lenger varm hvis du følger disse anbefalingene:*

- *Skyll kannen med varmt vann (9) før du trakter kaffen.*
- *Løft kannen fra sokkelen (10), når all kaffen har rent ned.*
- Sett kannen midt på sokkelen. Pass på at pilen (7) peker på «Trakte kaffe».
- Fyll kalt, rent vann i en ren beholder.

**E** Løft opp lokket på vanntanken (1).

### Merk:

*Trakteren fylles med kalt vann, og mengden må ikke overstige antall kopper som er angitt som maksimum («max»-merket).*

- Fyll vann i tanken (3) til ønsket antall kopper. Vannstandsmåleren (5) viser hvor mange kopper vannet rekker til.
- Lukk lokket på vanntanken.
- E** Sving filteret (13) ut fra trakteren mot venstre til det stopper.
- Legg et papirfilter (størrelse 4) i filterholderen (14). Brett de pregede kantene på filterpapiret slik at det ikke stikker opp.
- Fyll på kaffe i papirfilteret tilsvarende ønsket antall kopper.
- Sving filteret tilbake i trakteren.

- Slå på trakteren med bryteren (6). Lyset i bryteren lyser rødt.

### OBST! Forbrenningsfare:

- Dampen som kommer ut av dampåpningen (2) kan gi brannskader. Åpningen må ikke tildekkes. Du må aldri flytte på filteret eller ta av lokket på vanntanken når trakteren er i bruk.
- Det må ikke fylles vann i beholderen når trakteren er slått på, eller hvis den fremdeles er varm.

- Vent til trakteren slår seg av automatisk når traktingen er ferdig. Bryteren slår seg da tilbake i utgangsposisjonen.
- Løft ut kannen når all kaffen har rent gjennom.
- Drei lokket på kannen (8) til stillingen «Skjenke kaffe», og server kaffen.

### Merk:

*Ikke legg kannen på siden, for den er ikke 100 % tett.*

## Ta ut kaffefilteret

**E** Sving filteret (13) ut fra trakteren mot venstre til det stopper.

**G** Frigjør filterholderen (14) ved å skyve spaken til høyre.

**H** Ta ut filterholderen og kast papirfilteret med kaffegruten som matavfall.

- Sett på plass filterholderen.
- Lås fast filterholderen ved å skyve spaken mot venstre til den stopper.

## RENGJØRING

Rengjør kaffetrakteren regelmessig for å unngå kalkavleiringer. Kalkavleiringer kan redusere ytelsen til kaffetrakteren.

### Merk:

- *Trakteren egner seg ikke for rengjøring i oppvaskmaskin.*
- *Kannen (9) må aldri senkes ned i vann eller andre væsker; det kan føre til at det trenger inn vann mellom veggene i kannen.*

- Rengjør kannen og lokket (8) ved behov med litt oppvaskmiddel og en myk børste.
- Tørk av utsiden av trakteren med en fuktig klut.
- Når dråpestopperen på filterholderen (14) er utett, skyller du den med rennende vann.

## Med jevne mellomrom

- Hvis den har blitt svært skitten, rengjøres termokannen med en oppvasktablett og kokende vann.
- La blandingen virke i kannen i noen timer, f.eks. over natten.
- Tøm ut vannet og skyll kannen flere ganger med rent vann.

## Avkalking

Kaffetrakteren må avkalkes med jevne mellomrom. Det er energibesparende å avkalke trakteren regelmessig. Hvor ofte den må avkalkes, avhenger av hardhetsgraden på vannet du bruker.

Følgende tyder på at den bør avkalkes:

- Kaffetrakteren slår seg av, selv om det er vann igjen i vanntanken (3) (automatisk kalkstopper).
- Det er synlige kalkavleiringer i vanntanken og i vannrøret (4).
- Det tar vesentlig lengre tid å trakte kaffen.
- Traktingen er mer støyende enn vanlig.
- Det strømmer ut damp under traktingen.

Slik avkalker du kaffetrakteren:

- Sett inn et tomt papirfilter i filterholderen (14) til å fange opp kalken.
- Bland 1,1 liter avkalkingsmiddel i samsvar med produsentens veiledning. Bruker du eddik- eller sitronessens, blandes én del essens og to deler vann.
- Fyll tanken med avkalkingsmiddel opp til «max»-merket på vannstandsmåleren (5).
- Slå på trakteren med bryteren (6).

- La det renne gjennom ca. to kopper, og slå deretter av trakteren.
- La avkalkingsmiddelet virke i 20 til 30 minutter.
- Slå på trakteren, og la resten av avkalkingsmiddelet renne gjennom.

**Merk:**

*Det er mulig at kaffetrakteren slår seg av, selv om det er avkalkingsmiddel igjen i vanntanken. La det få virke litt til, og slå på trakteren på nytt.*

- Skyll deretter to ganger med friskt vann, se Skulle trakteren under Ta kaffetrakteren i bruk.
- Gjenta avkalkingen ved behov.

**OPPBEVARING**

Oppbevar trakteren utilgjengelig for barn.

## AVHENDING AV KASSETE ELEKTRISKE OG ELEKTRONISKE APPARATER



Dette symbolet betyr at dette produktet ikke skal kastes sammen med usortert husholdningsavfall. Det finnes et separat (gratis) system for innsamling og mottak av kasserte elektriske og elektroniske apparater. Kontakt kommuneadministrasjonen eller forretningen hvor du kjøpte produktet, hvis du ønsker mer informasjon. Når du sørger for at dette produktet blir avhendet i samsvar med regelverket, bidrar du til å hindre eventuelle negative påvirkninger på miljø og helse, og til å bevare våre naturlige ressurser.

## DET EUROPEISKE KJEMIKALIE- REGELVERKET (REACH)

Se: [www.ritterwerk.de](http://www.ritterwerk.de)

## SERVICE, REPARASJONER OG RESERVEDELER

Kontakt nærmeste kundeservice for service, reparasjoner og reservedeler.

Se: [www.ritterwerk.de](http://www.ritterwerk.de)

**TEKNISKE DATA**

Apparatet oppfyller CE-forskriftene.

Nettspenning/effekt: se typeskiltet på undersiden av produktet.

Beskyttelsesklasse: 1

**GARANTIERKLÆRING**

ritter gir en 2-årig produsentgaranti på denne kaffetrakteren, regnet fra kjøpsdato og i henhold til EUs garantireglene. Dine juridiske garantikrav iht. § 437 ff. i BGB (tysk privatrett) berøres ikke av denne bestemmelsen. Produsentgarantien gjelder alle produkter som er kjøpt innenfor EU. Garantivilkårene finner du på [www.ritterwerk.de/warranty](http://www.ritterwerk.de/warranty). Ved garantikrav eller assistanse fra kundeservice må kaffetrakteren alltid sendes til kundeservice i det aktuelle landet.

**SYMBOLFORKLARING**

Symbol	Erklæring
	CE-merking: Produktet oppfyller gjeldende EU-krav.
	Produktet er markedsført etter 13. august 2005. Produktet må ikke kastes sammen med vanlig husholdningsavfall. Symbolet som viser en overkrysset avfallsbeholder på hjul, angir at dette produktet omfattes av kildesortering.
	Produktet er egnet for kontakt med matvarer.

## **OGÓLNE WSKAZÓWKI DOTYCZĄCE BEZPIECZEŃSTWA**

Aby uniknąć obrażeń ciała oraz uszkodzenia ekspresu do kawy, należy koniecznie przestrzegać następujących wskazówek dotyczących bezpieczeństwa:

- Urządzenia wolno używać tylko w gospodarstwach domowych; nie nadaje się do zastosowań komercyjnych.
- Nie wolno ustawiać urządzenia na gorących powierzchniach ani w pobliżu otwartego ognia.
- Stosować wyłącznie akcesoria dostarczone wraz z urządzeniem.
- Nie zaginać przewodu sieciowego. Nie nawijać przewodu na urządzenie.
- Przewód sieciowy należy tak poprowadzić, aby nie stykał się z gorącymi powierzchniami ani powierzchniami mającymi ostre krawędzie. Zwrócić uwagę, aby przewód sieciowy nie zwisał poza krawędź blatu.
- Pracę z urządzeniem można rozpocząć dopiero wtedy, gdy jest ono bezpiecznie ustawione.
- Urządzenie może być używane przez dzieci w wieku od 8 lat, jak również przez osoby o ograniczonych możliwościach fizycznych, sensorycznych lub mentalnych, bądź osoby z brakiem doświadczenia lub wiedzy, jeśli mają one zapewniony nadzór lub zostały poinstruowane w zakresie bezpiecznego używania urządzenia i rozumieją zagrożenia związane z jego używaniem.
- Dzieci nie mogą bawić się urządzeniem.
- Dzieci poniżej 8 roku życia nie mogą mieć dostępu do urządzenia ani kabla przyłączeniowego.
- Dzieci mogą czyścić urządzenie i przeprowadzać jego konserwację wyłącznie wtedy, gdy mają więcej niż 8 lat i wykonują te czynności w obecności osoby dorosłej.
- Urządzenie nie może być sterowane za pomocą zegara sterującego ani systemu zdalnego sterowania.
- Urządzenie należy podłączać wyłącznie do źródła napięcia przemiennego zgodnego z informacjami zamieszczonymi na tabliczce znamionowej.

- Urządzenie można napełniać zimną wodą wyłącznie do oznaczenia „max”, które określa maksymalną możliwą liczbę filiżanek.
- Nie wolno pozostawiać pracującego urządzenia bez nadzoru.
- Nie wolno stawiać pracującego urządzenia we wnętrzu szafki.
- Chwytać części urządzenia wyłącznie za przeznaczone do tego celu uchwyty.
- Istnieje niebezpieczeństwo poparzenia parą, która wydostaje się z otworu wylotu pary. Nie należy przykrywać otworu. Podczas pracy urządzenia nigdy nie wychylać filtra ani nie otwierać pokrywy zbiornika na wodę.
- Włączonego lub gorącego jeszcze urządzenia nie można napełniać wodą.
- Nie ogrzewać dzbanka izolacyjnego na płomieniu gazowym, płycie elektrycznej, w kuchence mikrofalowej itp.

## **Niebezpieczeństwo porażenia prądem**

- W przypadku zakłóceń w pracy, zawsze przed przystąpieniem do czyszczenia urządzenia oraz gdy urządzenie nie jest używane i nie jest nadzorowane, należy wyciągnąć wtyczkę z gniazda sieciowego. Należy ciągnąć za wtyczkę, nie za przewód.
- Nigdy nie zanurzać urządzenia w wodzie ani innych cieczach. Nie wolno wystawiać urządzenia na deszcz ani w inny sposób narażać go na działanie wilgoci. Jeżeli urządzenie wpadnie do wody, najpierw należy wyciągnąć wtyczkę z gniazda sieciowego i dopiero potem wyjąć urządzenie z wody. Przed ponownym uruchomieniem urządzenia zlecić jego kontrolę w autoryzowanym punkcie serwisowym.
- Nie dotykać urządzenia wilgotnymi rękami. Nie używać urządzenia, stojąc na wilgotnym lub mokrym podłożu bądź jeżeli urządzenie jest wilgotne albo mokre. Nie używać urządzenia na zewnątrz pomieszczeń.



- Jeśli zostanie stwierdzone uszkodzenie elementów urządzenia, należy natychmiast wyłączyć urządzenie i skontaktować się z punktem obsługi klienta firmy ritter.
- Uszkodzony przewód sieciowy musi zostać wymieniony przez producenta, punkt obsługi klienta producenta lub inne wykwalifikowane osoby; pozwoli to uniknąć zagrożeń.

Rozłożyć ilustracje znajdujące się za przednią oraz tylną okładką instrukcji.

Przed uruchomieniem urządzenia należy dokładnie przeczytać instrukcję obsługi. Zachować instrukcję obsługi i w przypadku przekazania urządzenia następnemu użytkownikowi przekazać ją wraz z urządzeniem. Można również skorzystać z aktualnej instrukcji obsługi dostępnej na stronie [www.ritterwerk.de](http://www.ritterwerk.de).

## PRZEZNACZENIE

Ekspres do kawy służy do przygotowywania kawy filtrowanej. Urządzenia wolno używać tylko w gospodarstwach domowych; nie nadaje się do zastosowań komercyjnych.

 Ekspres do kawy jest przeznaczony do kontaktu z żywnością.

Użycie niezgodne z przeznaczeniem lub niewłaściwa obsługa mogą doprowadzić do poważnych obrażeń lub uszkodzenia urządzenia. W konsekwencji wygasają wszelkie prawa z tytułu gwarancji i rękojmi.

## OPIS DZIAŁANIA

Ekspres do kawy ma pojemność wystarczającą na przygotowanie maksymalnie 8 filiżanek kawy po 125 ml. Liczbę filiżanek można odczytać na wskaźniku poziomu wody w zbiorniku na wodę. Zbiornik na wodę i system zaparzania urządzenia znajdują się powyżej obudowy filtra. Niewielka odległość pomiędzy zbiornikiem na wodę a filtrem zapobiega stratom temperatury i dzięki temu pomaga oszczędzać energię. W dzbanku izolacyjnym zamontowany jest próżniowy pojemnik ze stali szlachetnej. Dzięki temu dzbanek izolacyjny może służyć zarówno do utrzymywania temperatury kawy, jak również do jej serwowania. Dzbanek izolacyjny ma pojemność 1 litra.

Ekspres do kawy wyłącza się automatycznie po zakończeniu procesu parzenia. Czas, jaki upływa do wyłączenia, zależy od stanu osadzenia kamienia oraz liczby aktualnie napełnianych filiżanek.

Zużycie energii w stanie standby wynosi ok. 0 W. Automatyczny program przeciwdziałający powstawaniu kamienia zapobiega przedwczesnemu zużyciu urządzenia i zwiększonemu zużyciu energii spowodowanemu przez pokryte kamieniem elementy.

## URUCHOMIENIE

### Przygotowanie

Wyjąć ostrożnie urządzenie z opakowania. Usunąć wszystkie elementy opakowania, które należy przechowywać wraz z opakowaniem.

W przypadku późniejszej utylizacji części opakowania obowiązują przepisy prawne dotyczące odpowiedniej utylizacji.

### Używanie dzbanka izolacyjnego

#### UWAGA, niebezpieczeństwo uszkodzenia urządzenia:

- Nie ogrzewać dzbanka izolacyjnego na płomieniu gazowym, płycie elektrycznej, w kuchence mikrofalowej itp.
- Nie rozkładać dzbanka izolacyjnego na części.

#### Wskazówka:

*Nie napełniać dzbanka izolacyjnego (9) produktami mlecznymi ani napojami gazowanymi.*

Pokrywa dzbanka izolacyjnego (8) ma trzy pozycje. Oznaczone są one następującymi piktogramami:



Parzenie kawy



Nalewanie kawy



Zdejmowanie pokrywy

Aktualna pozycja pokrywy oznaczona jest strzałką (7) na dzbanku izolacyjnym.

### Parzenie kawy:

**A** W dostarczonym urządzeniu pokrywa dzbanka izolacyjnego (8) znajduje się w pozycji „Parzenie kawy”.

### Nalewanie kawy:

**B** Obrócić pokrywę dzbanka izolacyjnego (8) na pozycję „Nalewanie kawy”. Pokrywa otwiera się i lekko unosi.

- Można nalać kawę.

### **C** i **D** Zdejmowanie/ zamykanie pokrywy:

- W celu zdjęcia pokrywy dzbanka izolacyjnego (8) należy obrócić ją na pozycję „Zdejmowanie pokrywy”.
- Aby zamknąć pokrywę, należy obrócić ją na pozycję „Zdejmowanie pokrywy” i założyć na dzbanek izolacyjny (9). Obrócić pokrywę na pozycję „Parzenie kawy”.

### Ustawianie urządzenia

- Ekspres do kawy należy ustawić na płaskim, nieśliskim oraz suchym podłożu w pobliżu gniazda sieciowego.
- Podłączyć przewód sieciowy (12) do gniazda sieciowego.

## Plukanie urządzenia

Przed pierwszym użyciem należy dwa razy wypłukać ekspres do kawy wodą:

- Ustawić dzbanek izolacyjny (9) na środku podstawy (10). Zwrócić przy tym uwagę na to, aby strzałka (7) wskazywała pozycję „Parzenie kawy”.
- Napełnić czyste naczynie zimną, czystą wodą.

**E** Odchylić pokrywę zbiornika na wodę (1) do góry.

*Wskazówka:*

*Urządzenie można napełniać zimną wodą wyłącznie do oznaczenia „max”, które określa maksymalną możliwą liczbę filiżanek.*

- Napełnić wodą zbiornik na wodę (3) do oznaczenia „max” wskaźnika poziomu wody (5).
- Zamknąć pokrywę zbiornika na wodę.
- Włączyć ekspres do kawy za pomocą wyłącznika zasilania (6). Dioda na wyłączniku świeci na czerwono.

### UWAGA, niebezpieczeństwo poparzenia:

- Istnieje niebezpieczeństwo poparzenia parą wydostającą się z otworu wylotu pary (2). Nie należy przykrywać otworu. Podczas pracy urządzenia nigdy nie wychylać filtra ani nie otwierać pokrywy zbiornika na wodę.
- Włączonego lub gorącego jeszcze urządzenia nie można napełniać wodą.

- Zaczekać, aż ekspres do kawy wyłączy się automatycznie po zakończeniu procesu parzenia. Wyłącznik zasilania powraca do pozycji wyjściowej.
- Opróżnić dzbanek izolacyjny.
- Powtórzyć opisane kroki z użyciem świeżej wody.

## PARZENIE KAWY

- Podłączyć przewód sieciowy (12) do gniazda sieciowego.

*Wskazówki:*

*Kawa dłużej pozostanie ciepła, gdy zostaną uwzględnione następujące wskazówki:*

- *Przed zaparzeniem kawy wypłukać dzbanek izolacyjny (9) gorącą wodą.*
- *Zdjąć dzbanek izolacyjny z podstawy (10), gdy kawa całkowicie przeleje się przez filtr.*
- Ustawić dzbanek izolacyjny na środku podstawy. Zwrócić przy tym uwagę na to, aby strzałka (7) wskazywała pozycję „Parzenie kawy”.

- Napełnić czyste naczynie zimną, czystą wodą.

**E** Odchylić pokrywę zbiornika na wodę (1) do góry.

*Wskazówka:*

*Urządzenie można napełniać zimną wodą wyłącznie do oznaczenia „max”, które określa maksymalną możliwą liczbę filiżanek.*

- Napełnić zbiornik na wodę (3) do poziomu oznaczającego wybraną liczbę filiżanek. Liczbę filiżanek można odczytać na wskaźniku poziomu wody (5).
- Zamknąć pokrywę zbiornika na wodę.

**F** Obudowę filtra (13) wychylić z urządzenia do oporu, w lewo.

- Dokładnie umieścić papierowy wkład filtra (rozmiar filtra 4) w lejku na filtr (14). Należy przy tym wywinąć tłoczony brzeg papierowego wkładu filtra, tak aby nie wystawał.
- Wsypać do filtra taką ilość mielonej kawy, aby była odpowiednia do żądanej liczby filiżanek.
- Z powrotem umieścić obudowę filtra w urządzeniu.

- Włączyć ekspres do kawy za pomocą wyłącznika zasilania (6). Dioda na wyłączniku świeci na czerwono.

### UWAGA, niebezpieczeństwo poparzenia:

- Istnieje niebezpieczeństwo poparzenia parą wydostającą się z otworu wylotu pary (2). Nie należy przykrywać otworu. Podczas pracy urządzenia nigdy nie wychylać filtra ani nie otwierać pokrywy zbiornika na wodę.
- Włączonego lub gorącego jeszcze urządzenia nie można napełniać wodą.

- Zaczekać, aż ekspres do kawy wyłączy się automatycznie po zakończeniu procesu parzenia. Wyłącznik zasilania powraca do pozycji wyjściowej.
- Gdy kawa całkowicie przeleje się przez filtr, wyjąć dzbanek izolacyjny.
- Obrócić pokrywę dzbanka izolacyjnego (8) na pozycję „Nalewanie kawy” i nalać kawę do filiżanek.

*Wskazówka:*

*Nie kłaść dzbanka izolacyjnego na boku, ponieważ nie jest on całkowicie szczelny.*

### Wymywanie wkładu filtra

**F** Obudowę filtra (13) wychylić z urządzenia do oporu, w lewo.

**G** Odblokować lejek na filtr (14), przesuwając dźwignię w prawo.

**H** Wyjąć lejek na filtr i usunąć wkład filtra wraz z fusami kawy do odpadów organicznych.

- Założyć z powrotem lejek na filtr.
- Zablokować lejek, przesuwając dźwignię w lewo do momentu, aż się zatrzaśnie.

## CZYSZCZENIE

Ekspres do kawy należy czyścić regularnie, aby zapobiec odkładaniu się kamienia. Osad z kamienia może obniżyć sprawność urządzenia.

*Wskazówki:*

- Części urządzenia nie są przystosowane do czyszczenia w zmywarkach do naczyń.
- Nigdy nie zanurzać dzbanka izolacyjnego (9) w wodzie ani w innych cieczach, ponieważ woda może dostać się pomiędzy ścianki dzbanka izolacyjnego.
- W razie potrzeby wyczyścić dzbanek izolacyjny i pokrywę dzbanka izolacyjnego (8), używając niewielkiej ilości płynu do mycia naczyń i miękkiej szczotki.
- Części zewnętrzne ekspresu do kawy należy wycierać wilgotną ściereczką.

• Gdy blokada kapania lejka na filtr (14) jest nieszczelna, należy przepłukać ją pod bieżącą wodą.

### Od czasu do czasu

- W przypadku silniejszych zabrudzeń do dzbanka izolacyjnego należy włożyć tabletkę do zmywarki i dolać do dzbanka gorącej wody.
- Pozostawić mieszaninę w urządzeniu na kilka godzin (np. na noc).
- Opróżnić dzbanek izolacyjny i przepłukać go kilka razy czystą wodą.

### Usuwanie kamienia

Należy regularnie usuwać kamień z ekspresu do kawy. Regularne usuwanie kamienia pozwala na oszczędność energii. Częstość usuwania kamienia jest zależna od stopnia twardości wody używanej do przygotowania kawy.

Następujące oznaki wskazują na konieczność usunięcia kamienia z ekspresu do kawy:

- urządzenie wyłącza się, chociaż w zbiorniku na wodę (3) jeszcze znajduje się woda (automatyczny program przeciwdziałający powstawaniu kamienia),
- widoczne osady kamienia w zbiorniku na wodę i w rurze wżośnej (4),
- znaczne wydłużenie procesu parzenia,
- głośniejszy niż zwykle przebieg procesu parzenia,
- większa ilość pary wydostająca się podczas procesu parzenia.

Aby usunąć kamień, należy wykonać następujące czynności:

- Umieścić pusty wkład filtra w lejku na filtr (14), aby zatrzymać na nim usunięty kamień.
- Wymieszać 1,1 litra roztworu do usuwania kamienia zgodnie z zaleceniami producenta (w przypadku octu lub soku z cytryny należy zachować następujące proporcje: 1 część esencji i 2 części wody).
- Napełnić zbiornik na wodę roztworem do usuwania kamienia aż do oznaczenia „max” wskaźnika poziomu wody (5).
- Włączyć ekspres do kawy za pomocą wyłącznika zasilania (6).
- Po tym, jak w ekspresie przeleje się ilość płynu, która wystarczyłaby do napełnienia ok. 2 filiżanek, wyłączyć urządzenie.
- Pozostawić w urządzeniu roztwór do usuwania kamienia na ok. 20–30 minut.

- Ponownie włączyć urządzenie i odczekać, aż roztwór do usuwania kamienia do końca się przeleje.

*Wskazówka:*

*Istnieje możliwość, że urządzenie wyłączy się, pomimo tego, że w zbiorniku na wodę znajduje się jeszcze roztwór do usuwania kamienia. W takim przypadku należy pozostawić go jeszcze w urządzeniu i ponownie włączyć ekspres do kawy.*

- Przepłukać dwa razy świeżą wodą (patrz „Płukanie urządzenia” w „Uruchomienie”).
- W razie potrzeby powtórzyć proces usuwania kamienia.

## PRZECHOWYWANIE

Urządzenie należy przechowywać w miejscu niedostępnym dla dzieci.

## UTYLIZACJA ZUŻYTEGO SPRZĘTU ELEKTRYCZNEGO I ELEKTRONICZNEGO (ZSEE)



Ten symbol oznacza, że produktu nie można wyrzucać razem z nieposegregowanymi odpadami komunalnymi. Istnieją osobne (bezpłatne) punkty zbiórki i zwrotu ZSEE. Więcej informacji na ten temat można uzyskać od zarządu gminy lub sprzedawcy, u którego zakupiono produkt. Zapewniając odpowiednią utylizację produktu, przyczyniasz się do zapobiegania potencjalnym negatywnym skutkom dla środowiska i zdrowia ludzkiego oraz do ochrony zasobów naturalnych.

## ROZPORZĄDZENIE REACH

Patrz [www.ritterwerk.de](http://www.ritterwerk.de)

## SERWIS, NAPRAWA I CZĘŚCI ZAMIENNE

W sprawach związanych z serwisem, naprawami i częściami zamiennymi należy skontaktować się z miejscowym punktem obsługi klienta!

Patrz [www.ritterwerk.de](http://www.ritterwerk.de)

## DANE TECHNICZNE

Urządzenie spełnia wymagania CE.





Napięcie sieciowe / pobór mocy: patrz tabliczka znamionowa na spodzie urządzenia

Klasa ochrony: 1

## OŚWIADCZENIE GWARANCYJNE

Na niniejszy ekspres do kawy firmy ritter udzielamy 2-letniej gwarancji producenta. Okres gwarancji liczony jest od daty zakupu zgodnie z dyrektywami UE dotyczącymi gwarancji. Ten zapis pozostaje bez uszczerbku w przypadku roszczeń z tytułu rękojmi zgodnie z postanowieniami § 437 i następnymi BGB (niemieckiego kodeksu cywilnego). Gwarancja producenta obowiązuje dla wszystkich urządzeń sprzedawanych na terenie Unii Europejskiej. Warunki gwarancji można znaleźć na stronie [www.ritterwerk.de/warranty](http://www.ritterwerk.de/warranty). W przypadku roszczeń gwarancyjnych lub usług związanych z obsługą klienta ekspres do kawy zawsze należy wysłać do krajowego punktu obsługi klienta.

## OBJAŚNIENIE SYMBOLI

Symbol	Objaśnienie
	Oznakowanie CE: produkt jest zgodny z obowiązującymi wymaganiami Unii Europejskiej.
	Produkt został wprowadzony do obrotu po 13 sierpnia 2005 r. Nie wolno go utylizować wraz z typowymi odpadami domowymi.
	Symbol przekreślonego kosza na śmieci wskazuje na konieczność selektywnej zbiórki odpadów.
	Przeznaczone do kontaktu z żywnością

## INDICAȚII GENERALE DE SIGURANȚĂ

Pentru a evita vătămările corporale sau deteriorarea cafetierei, trebuie să respectați obligatoriu următoarele indicații de siguranță:

- Utilizați aparatul numai în scopuri casnice și nu comerciale.
- Nu așezați niciodată aparatul pe suprafețe fierbinți sau în apropierea flăcărilor deschise.
- Utilizați doar accesoriile furnizate.
- Nu îndoiiți cablul de alimentare. Nu înfășurați cablul în jurul aparatului.
- Pozați cablul de alimentare astfel încât să nu intre în contact cu obiecte fierbinți sau cu margini ascuțite. Nu lăsați cablul de alimentare să atârne de marginea suprafeței de lucru.
- Utilizați aparatul doar după ce acesta a fost instalat în siguranță.
- Acest aparat poate fi utilizat de copii cu vârsta de minimum 8 ani, precum și de persoane cu capacități fizice, senzoriale sau mentale reduse sau cu lipsă de experiență și/sau cunoștințe, dacă sunt suprave-

gheate sau instruite în ceea ce privește utilizarea în condiții de siguranță a aparatului și dacă acestea au înțeles pericolele asociate.

- Copiii nu au voie să se joace cu aparatul.
- Copiii mai mici de 8 ani trebuie ținuti departe de aparat și de cablul de conectare.
- Curățarea și întreținerea de către utilizator nu trebuie efectuate de copii decât în cazul în care aceștia au peste 8 ani și sunt supravegheați.
- Aparatul nu trebuie operat prin intermediul unui temporizator sau sistem de telecomandă.
- Conectați aparatul la o sursă corespunzătoare de curent alternativ care corespunde specificațiilor de pe plăcuța de identificare.
- Aparatul poate fi umplut doar cu apă rece până la numărul maxim de cești (marcajul „max”).
- Nu lăsați aparatul nesupravegheat în timpul funcționării.
- Aparatul nu trebuie să se afle în dulap în timpul funcționării.
- Apucați piesele aparatului numai de mânerul prevăzute în acest sens.

- Există pericolul de opărire din cauza evacuării aburului prin orificiul de evacuare a aburului. Acesta nu trebuie acoperit. Nu scoateți niciodată filtrul și nu deschideți capacul rezervorului de apă în timpul funcționării.
- Nu turnați apă în aparat atunci când este pornit sau încă este cald.
- Nu încălziți recipientul termozolant cu o flacăra de gaz, pe o plită electrică, în cuptorul cu microunde sau altele asemenea.

### **Pericol de electrocutare**

- În caz de defecțiune, înainte de fiecare curățare, atunci când aparatul nu este utilizat și în absența supravegherii scoateți întotdeauna ștecărul din priză. În acest scop, trageți de ștecăr și nu de cablu.
- Nu scufundați niciodată aparatul în apă sau alte lichide. Nu expuneți niciodată aparatul la ploaie sau umiditate. În cazul în care aparatul a căzut o dată în apă, mai întâi scoateți ștecărul din priză și apoi scoateți aparatul din apă.

Dispuneți verificarea aparatului de către un centru de service autorizat, înainte de a-l pune din nou în funcțiune.

- Nu utilizați aparatul cu mâinile ude. Nu utilizați aparatul atunci când este ud sau umed sau atunci când vă aflați pe o suprafață umedă. Nu utilizați aparatul în aer liber.
- În caz de deteriorare a pieselor aparatului, întrerupeți imediat utilizarea și contactați serviciul clienți ritter.
- În cazul în care cablul de alimentare este deteriorat, acesta trebuie înlocuit de producător, de serviciul clienți sau de persoane cu o calificare similară, pentru a evita pericolele.

Desfaceți graficele de la începutul și sfârșitul acestui manual.

Citiți cu atenție instrucțiunile înainte de punerea în funcțiune a aparatului. Păstrați instrucțiunile de utilizare și transmiteți-le mai departe eventualilor proprietari.

Alternativ, instrucțiunile actuale de utilizare sunt disponibile la adresa [www.ritterwerk.de](http://www.ritterwerk.de).

## UTILIZARE CONFORM DESTINAȚIEI

Cafetiera servește la prepararea cafelei la filtru.

Utilizați aparatul numai în scopuri casnice și nu comerciale.



Cafetiera este adecvată pentru contactul cu alimentele.

Utilizarea necorespunzătoare sau operarea incorectă poate duce la vătămări corporale grave sau la deteriorarea aparatului. În acest caz, toate pretențiile care decurg din garanție și răspundere devin nule.

## DESCRIEREA FUNCȚIILOR

Cu ajutorul cafetierei se pot prepara până la 8 cești de cafea la filtru de 125 ml. Numărul de cești poate fi citit pe indicatorul de nivel al apei din rezervorul de apă.

Rezervorul de apă și sistemul de infuzare al mașinii se află deasupra filtrului. Distanța scurtă dintre rezervorul de apă și filtru reduce pierderile de temperatură și astfel economisește energie.

Recipientul termoizolant este captușit cu un cilindru din oțel inoxidabil cu vid, astfel încât poate fi utilizat atât pentru a menține cafeaua caldă, cât și ca recipient de servire. Recipientul termoizolant cuprinde până la un litru de cafea.

Cafetiera se oprește automat după procesul de infuzare. Durata de timp până la oprire depinde de gradul de depunere a calcarului și de numărul actual de cești pregătite.

Consumul în standby este de 0 wați.

Detectarea automată a calcarului previne uzura prematură și consumul mare de energie din cauza acumulării calcarului pe piesele aparatului.

## PUNERE ÎN FUNCȚIUNE

### Pregătire

Scoateți cu grijă aparatul din ambalaj. Îndepărtați toate componentele ambalajului și păstrați-le împreună cu ambalajul. În timpul eliminării ulterioare a componentelor ambalajului, trebuie respectate reglementările legale aplicabile privind eliminarea corespunzătoare.

### Utilizarea recipientului termoizolant

#### ATENȚIE, pericol de deteriorare a aparatului:

- Nu încălziți recipientul termoizolant cu o flacără de gaz, pe o plită electrică, în cuptorul cu microunde sau altele asemenea.
- Nu dezasamblați recipientul termoizolant.

#### Indicație:

*Nu puneți produse lactate și băuturi carbogazoase în recipientul termoizolant (9).*

Capacul recipientului termoizolant (8) are trei poziții. Acestea sunt indicate prin intermediul pictogramelor:



Preparare cafea



Turnare cafea



Scoatere capac

Poziția curentă este indicată de o săgeată (7) de pe recipientul termoizolant.

### Preparare cafea:

**A** La livrare, capacul recipientului termoizolant (8) se află în poziția „Preparare cafea”.

### Turnare cafelei:

**B** Rotiți capacul recipientului termoizolant (8) în poziția „Turnare cafea”. Capacul se desface și se ridică ușor.

- Turnați cafeaua.

### **C** și **D** Scoatere/închidere capac:

- Pentru a scoate capacul, rotiți capacul recipientului termoizolant (8) în poziția „Scoatere capac”.
- Pentru a-l închide, aduceți capacul în poziția „Scoatere capac” de pe recipientul termoizolant (9). Rotiți capacul pe „Preparare cafea”.

### Amplasarea aparatului

- Amplasați cafetiera pe o suprafață plană, antiderapantă, în imediata vecinătate a prizei de alimentare.
- Conectați cablul de alimentare (12) la priza de alimentare.

### Clătirea aparatului

Înainte de prima utilizare, cafetiera trebuie clătită de două ori cu apă:

- Așezați recipientul termoizolant (9) în centrul bazei (10). Asigurați-vă că săgeata (7) indică „Preparare cafea”.

- Puneți apă rece și lăsați să curgă într-un vas curat.

**E** Deschideți capacul rezervorului de apă (1).

#### Indicație:

*Aparatul poate fi umplut doar cu apă rece până la numărul maxim de cești (marcajul „max”).*



- Umpleți rezervorul de apă (3) cu apă până la marcajul „max” al indicatorului de nivel al apei (5).
- Închideți capacul rezervorului de apă.
- Porniți cafetiera cu comutatorul de alimentare (6). Lampa de pe comutator luminează roșu.

#### ATENȚIE, pericol de opărire:

- Există pericolul de opărire din cauza evacuării aburului prin orificiul de evacuare a aburului (2). Acesta nu trebuie acoperit. Nu scoateți niciodată filtrul și nu deschideți capacul rezervorului de apă în timpul funcționării.
- Nu turnați apă în aparat atunci când este pornit sau încă este cald.

- Așteptați până când cafetiera se oprește automat după finalizarea procesului de infuzare. Comutatorul de alimentare revine apoi la loc în poziția inițială.
- Goliți recipientul termoizolant.
- Repetați pașii de mai sus cu apă proaspătă.

#### PREPARAREA CAFELEI

- Conectați cablul de alimentare (12) la priza de alimentare.

##### Indicație:

*Cafeaua rămâne caldă mai mult timp, dacă respectați următoarele indicații:*

- *Înainte de a prepara cafeaua, clătiți recipientul termoizolant (9) cu apă caldă.*
- *Scoateți recipientul termoizolant din bază (10) atunci când cafeaua s-a scurs în întregime.*
- Așezați recipientul termoizolant în centrul bazei. Asigurați-vă că săgeata (7) indică „Preparare cafea”.
- Puneți apă rece și limpede într-un vas curat.

**E** Deschideți capacul rezervorului de apă (1).

##### Indicație:

*Aparatul poate fi umplut doar cu apă rece până la numărul maxim de cești (marcajul „max”).*

- Umpleți rezervorul de apă (3) până la numărul de cești dorit. Acesta poate fi citit pe indicatorul de nivel al apei (5).

- Închideți capacul rezervorului de apă.

**F** Rotiți filtrul (13) spre stânga din aparat până la opritor.

- Introduceți un filtru din hârtie (dimensiunea filtrului 4) drept în suportul de filtru (14). Pliăți de-a lungul marginilor ștanțate ale filtrului din hârtie, astfel încât acesta să nu iasă în afară.

- Puneți cafeaua măcinată pentru numărul dorit de cești în filtrul din hârtie.

- Introduceți filtrul la loc în aparat.

- Porniți cafetiera cu comutatorul de alimentare (6). Lampa de pe comutator luminează roșu.

#### ATENȚIE, pericol de opărire:

- Există pericolul de opărire din cauza evacuării aburului prin orificiul de evacuare a aburului (2). Acesta nu trebuie acoperit. Nu scoateți niciodată filtrul și nu deschideți capacul rezervorului de apă în timpul funcționării.

- Nu turnați apă în aparat atunci când este pornit sau încă este cald.

- Așteptați până când cafetiera se oprește automat după finalizarea procesului de infuzare. Comutatorul de alimentare revine apoi la loc în poziția inițială.
- Atunci când cafeaua s-a scurs în întregime, scoateți recipientul termoizolant.

- Rotiți capacul recipientului termoizolant (8) în poziția „Turnare cafea” și serviți cafeaua.

##### Indicație:

*Nu lăsați jos recipientul termoizolant, deoarece acesta nu este complet etanș.*

#### Scoaterea filtrului de cafea

**F** Rotiți filtrul (13) spre stânga din aparat până la opritor.

**G** Deblocați suportul de filtru (14) rotind maneta spre dreapta.

**H** Scoateți suportul de filtru și aruncați zațul de cafea și filtrul din hârtie la deșeurile biodegradabile.

- Introduceți la loc suportul de filtru.
- Blocați-l glisând maneta spre stânga până când se înclichetează.

#### CURĂȚARE

Curățați periodic cafetiera, pentru a preveni depunerile de calcar. Depunerile de calcar pot afecta performanța aparatului.

##### Indicație:

- *Cafetiera nu este adecvată pentru curățarea în mașina de spălat vase.*
- *Nu scufundați niciodată recipientul termoizolant (9) în apă sau alte lichide, în caz contrar poate pătrunde apă între pereții recipientului termoizolant.*

- Dacă este necesar, curățați recipientul termoizolant și capacul recipientului termoizolant (8) cu puțin detergent și o perie moale.
- Ștergeți părțile exterioare ale cafetierei cu o lavetă umedă.
- Dacă dispozitivul împotriva picurării de la nivelul suportului de filtru (14) nu este etanș, clățiți-l sub jet de apă.

## Ocazional

- Dacă aparatul este foarte murdar, introduceți o tabletă de detergent de vase în recipientul termoizolant și turnați apă fierbinte.
- Lăsați amestecul să acționeze mai multe ore (de ex. peste noapte).
- Goliți recipientul termoizolant și clătiți-l de mai multe ori cu apă curată.

## Curățarea de calcar

Curățați periodic cafetiera de calcar. Curățarea periodică de calcar economisește energie. Frecvența curățării de calcar depinde de durezza apei de la nivel local.

Următoarele semne indică faptul că este necesară curățarea de calcar a cafetierei:

- aparatul se oprește, chiar dacă încă există apă în rezervorul de apă (3) (detectare automată a calcarului)
- depuneri de calcar vizibile în rezervorul de apă și tubul vertical (4)
- procesul de infuzare durează vizibil mai mult
- procesul de infuzare face mai mult zgomot decât în mod normal
- evacuare puternică a aburului în timpul procesului de infuzare

Pentru curățarea de calcar, procedați după cum urmează:

- Introduceți un filtru din hârtie gol în suportul de filtru (14) pentru a acumula calcarul în interior.
- Amestecați 1,1 litri de soluție anticalcar conform instrucțiunilor producătorului (în cazul esenței de oțet sau de lămâie, utilizați o parte esență și două părți apă).
- Umpleți rezervorul de apă cu soluție anticalcar până la marcajul „max” al indicatorului de nivel al apei (5).
- Porniți cafetiera cu comutatorul de alimentare (6).

- Lăsați cafetiera să prepare aproximativ două cești și apoi opriți aparatul.
- Lăsați soluția anticalcar să acționeze timp de 20 până la 30 de minute.
- Porniți aparatul din nou și lăsați soluția anticalcar rămasă să treacă prin acesta.

### Indicație:

*Este posibil ca aparatul să se oprească, deși însă mai există soluție anticalcar în rezervorul de apă. Lăsați-o să acționeze încă o dată și apoi porniți din nou aparatul.*

- Clătiți de două ori cu apă proaspătă (consultați „Clătirea aparatului” la secțiunea „Punere în funcțiune”).
- Dacă este necesar, repetați curățarea de calcar.

## DEPOZITARE

Nu lăsați aparatul la îndemâna copiilor.

## ELIMINAREA APARATELOR ELECTRICE ȘI ELECTRONICE VECHI



Acest simbol indică faptul că produsul nu trebuie aruncat împreună cu deșeurile obișnuite, nesortate. Există un sistem separat (gratuit) pentru colectarea și returnarea aparatelor electrice și electronice vechi. Pentru mai multe informații, vă rugăm să vă adresați administrației locale sau magazinului de unde ați achiziționat produsul. Asigurându-vă că produsul este eliminat corespunzător, contribuiți la prevenirea posibilelor consecințe negative asupra mediului și a sănătății oamenilor și la conservarea resurselor naturale.

## REGULAMENTUL REACH

Consultați [www.ritterwerk.de](http://www.ritterwerk.de)

## SERVICE, REPARAȚII ȘI PIESE DE SCHIMB

Pentru service, reparații și piese de schimb, contactați serviciul clienți de la nivel local!

Consultați [www.ritterwerk.de](http://www.ritterwerk.de)

## DATE TEHNICE

Aparatul respectă directivele CE.



Tensiune de alimentare/consum de energie: consultați plăcuța de identificare din partea inferioară a aparatului

Grad de protecție: 1

## DECLARAȚIE DE GARANȚIE

Pentru această cafetieră oferim o garanție de 2 ani a producătorului, începând cu data achiziționării și în conformitate cu directivele UE privind garanția. Prezentul regulament nu aduce atingere drepturilor dvs. legale la pretenții de garanție conform BGB (Codul Civil German), articolul 437 și următoarele. Garanția producătorului este valabilă pentru toate aparatele vândute pe teritoriul Uniunii Europene. Găsiți condițiile garanției pe pagina de internet [www.ritterwerk.de/warranty](http://www.ritterwerk.de/warranty). În cazul solicitărilor de garanție sau al serviciilor pentru clienți, cafetiera trebuie întotdeauna trimisă către serviciul clienți de la nivel național.

## EXPLICAȚIA SIMBOLURILOR

Simbol	Explicație
	Marcaj CE: Produsul corespunde cerințelor aplicabile ale Uniunii Europene.
	Produsul a intrat pe piață după data de 13 august 2005. Nu este permisă eliminarea împreună cu gunoiul menajer. Simbolul cu coș de gunoi tăiat indică necesitatea colectării separate.
	Adecvat pentru contactul cu alimentele

## ОБЩИЕ УКАЗАНИЯ ПО БЕЗОПАСНОСТИ

Чтобы избежать травм или повреждения кофеварки, необходимо обязательно соблюдать следующие указания по безопасности:

- Используйте устройство только в домашнем хозяйстве, а не в промышленном производстве.
- Никогда не ставьте устройство на горячую поверхность или вблизи открытого огня.
- Используйте только принадлежности, входящие в комплект поставки.
- Не изгибайте сетевой шнур. Не наматывайте шнур на устройство.
- Укладывайте сетевой шнур так, чтобы он не соприкасался с горячими предметами или предметами с острыми краями. Не допускайте свисания сетевого шнура с края рабочей поверхности.
- Работайте с устройством только тогда, когда оно надежно установлено.
- Это устройство может использоваться детьми от 8 лет, а также лицами с ограниченными физическими, сенсорными или умственными способностями или недостаточным опытом и (или) знаниями, если они действуют под надзором или были проинформированы о методах безопасного применения и понимают возникающие вследствие этого опасности.
- Запрещается позволять детям играть с устройством.
- Не допускать к устройству и соединительному трубопроводу детей младше 8 лет.
- К очистке и обслуживанию разрешается допускать детей только старше 8 лет и под надзором взрослых.
- Запрещается эксплуатировать устройство с выключателем с часовым механизмом или с телемеханической системой.
- Устройство может подключаться только к подходящему источнику напряжения, соответствующему указаниям, приведенным на фирменной табличке.

- Устройство разрешается заполнять холодной водой только до максимально возможного количества чашек (отметка «max»).
- Запрещается оставлять устройство во время его работы без присмотра.
- Во время работы устройство не должно находиться в шкафу.
- Части устройства разрешается брать только за соответствующие ручки.
- Выходящий из отверстия пар может стать причиной ожогов. Запрещается закрывать это отверстие. Запрещается наклонять фильтр или открывать крышку емкости для воды во время работы устройства.
- Запрещается наливать воду во включенное или еще горячее устройство.
- Запрещается нагревать термокофейник на газовой конфорке, на электрической плите, в микроволновой печи или с помощью иных подобных средств.

## **Опасность поражения электрическим током**

- Вынимайте вилку из розетки при неполадках в работе, перед каждой очисткой и когда устройство не используется или не находится под надзором. Держитесь при этом за вилку, а не за шнур.
- Категорически запрещается погружать устройство в воду или другие жидкости. Категорически запрещается подвергать устройство воздействию дождя или другой влажной среды. Если устройство все же попало в воду, выньте вилку из розетки и только потом вытащите устройство из воды. После этого проверьте устройство в сервисном центре перед его последующим использованием.
- Не используйте устройство, если у вас влажные руки. Не используйте устройство при большой влажности или если вы стоите на влажном полу. Не используйте устройство на открытом воздухе.

- При повреждении деталей устройства следует немедленно прекратить его использование и обратиться в сервисный центр компании ritter.
- Если сетевой шнур поврежден, он должен быть заменен производителем, его сервисными службами или другим квалифицированным персоналом, чтобы избежать опасности.

Откройте изображения на первой и последней странице брошюры.

Внимательно прочитайте это руководство перед первым использованием устройства. Сохраните руководство по эксплуатации и отдайте его при передаче устройства.

Данное руководство по эксплуатации также доступно на сайте [www.ritterwerk.de](http://www.ritterwerk.de).

## НАЗНАЧЕНИЕ

Кофеварка предназначена для приготовления кофе с использованием фильтра.

Используйте устройство только в домашнем хозяйстве, а не в промышленном производстве.



Кофеварка подходит для контакта с пищевыми продуктами.

Использование устройства не по назначению или неверное применение может привести к тяжелым травмам или повреждению устройства. В этом случае исключаются все гарантийные требования и материальная ответственность.

## ФУНКЦИОНАЛЬНОЕ ОПИСАНИЕ

Кофеварка позволяет приготовить до 8 чашек кофе емкостью 125 мл. Количество чашек видно по указателю уровня в емкости для воды.

Емкость для воды и заварочная система кофеварки находятся над фильтром. Небольшое расстояние между емкостью для воды и фильтром уменьшает снижение температуры и тем самым экономит энергию.

Термокофейник заключен в вакуумный цилиндр из нержавеющей стали, благодаря чему кофе остается горячим, а термокофейник можно использовать для подачи кофе на стол.

В термокофейник входит до одного литра кофе.

Кофеварка автоматически выключается через после приготовления кофе. Период времени до выключения зависит от наличия накипи, а также от текущего количества приготовленных чашек.

Потребление энергии в режиме ожидания составляет 0 Вт. Автоматическое выключение при наличии накипи предотвращает преждевременный износ и повышенное потребление энергии из-за покрытых накипью компонентов устройства.

## ПЕРВОЕ ИСПОЛЬЗОВАНИЕ

### Подготовка

Осторожно выньте устройство из упаковки. Уберите все части упаковки и сохраните их вместе с упаковкой.

При последующей утилизации частей упаковки необходимо соблюдать все действующие законодательные предписания по надлежащей утилизации.

### Использование термокофейника

#### **ОСТОРОЖНО, опасность повреждения устройства:**

- Запрещается нагревать термокофейник на газовой конфорке, на электрической плите, в микроволновой печи или с помощью иных подобных средств.
- Запрещается разбирать термокофейник.

#### Указание.

*Не наливайте в термокофейник (9) молочные продукты или газированные напитки.*

Крышка термокофейника (8) имеет три положения. Они помечены пиктограммами:



Приготовление кофе



Наливание кофе



Открытие крышки

На текущее положение указывает стрелка (7) на термокофейнике.

### Приготовление кофе:

**A** При поставке крышка термокофейника (8) находится в положении «Приготовление кофе».

### Наливание кофе:

**B** Поверните крышку термокофейника (8) в положение «Наливание кофе». Крышка ослабляется и немного приподнимается.

- Налейте кофе.

### **C** и **D** Открытие и закрытие крышки:

• Для открывания поверните крышку термокофейника (8) в положение «Открытие крышки».

• Для закрывания установите крышку в положение «Открытие крышки» на термокофейнике (9).

Поверните крышку в положение «Приготовление кофе».

### Установка устройства

- Поставьте кофеварку на ровную нескользкую и сухую поверхность в непосредственной близости от розетки.
- Вставьте вилку сетевого шнура (12) в розетку.

## Промывка устройства

Перед первым использованием необходимо дважды промыть кофеварку водой:

- Поставьте термокофейник (9) по центру на подставку (10). При этом убедитесь в том, что стрелка (7) указывает на «Приготовление кофе».
- Налейте холодную чистую воду в чистую емкость.

**Е** Откиньте крышку емкости для воды (1) вверх.

*Указание.*

*Устройство разрешается заполнять холодной водой только до максимально возможного количества чашек (отметка «тах»).*

- Заполните водой емкость (3) до отметки «тах» на указателе уровня воды (5).
- Закройте крышку емкости для воды.
- Включите кофеварку с помощью сетевого выключателя (6). Загорается красный индикатор на выключателе.

### ОСТОРОЖНО, опасность ожога:

- Выходящий из отверстия пар может стать причиной ожогов (2). Запрещается закрывать это отверстие. Запрещается наклонять фильтр или открывать крышку емкости для воды во время работы устройства.
- Запрещается наливать воду во включенное или еще горячее устройство.

- Подождите, пока кофеварка не выключится автоматически после завершения процесса приготовления. После этого выключатель возвращается в исходное положение.
- Опорожните термокофейник.
- Повторите описанные действия, используя свежую воду.

## ПРИГОТОВЛЕНИЕ КОФЕ

- Вставьте вилку сетевого шнура (12) в розетку.

*Указания.*

*Кофе дольше остается горячим при соблюдении следующих указаний:*

- *Перед приготовлением кофе промойте термокофейник (9) горячей водой.*
- *Снимите термокофейник с подставки (10), когда кофе полностью перестанет течь.*

- Поставьте термокофейник по центру на подставку. При этом убедитесь в том, что стрелка (7) указывает на «Приготовление кофе».

- Налейте холодную чистую воду в чистую емкость.

**Е** Откиньте крышку емкости для воды (1) вверх.

*Указание.*

*Устройство разрешается заполнять холодной водой только до максимально возможного количества чашек (отметка «тах»).*

- Заполните емкость с водой (3), налив воды для требуемого количества чашек. Количество чашек видно по указателю уровня воды (5).
- Закройте крышку емкости для воды.

**Е** Отверните фильтр (13) до упора влево из устройства.

- Вставьте бумажный фильтр (размер фильтра 4) в держатель (14). Отверните при этом перфорированные края бумажного фильтра, чтобы он не выступал.
- Насыпьте в бумажный фильтр молотый кофе для требуемого количества чашек.
- Поверните фильтр, чтобы он зашел в устройство.

- Включите кофеварку с помощью сетевого выключателя (6). Загорается красный индикатор на выключателе.

### ОСТОРОЖНО, опасность ожога:

- Выходящий из отверстия пар может стать причиной ожогов (2). Запрещается закрывать это отверстие. Запрещается наклонять фильтр или открывать крышку емкости для воды во время работы устройства.
- Запрещается наливать воду во включенное или еще горячее устройство.

- Подождите, пока кофеварка не выключится автоматически после завершения процесса приготовления. После этого выключатель возвращается в исходное положение.
- Выньте термокофейник, когда кофе полностью перестанет течь.
- Поверните крышку термокофейника (8) в положение «Наливание кофе» и налейте кофе.

*Указание.*

*Не кладите на бок термокофейник, если он закрыт не полностью.*

### Извлечение кофейного фильтра

**Е** Отверните фильтр (13) до упора влево из устройства.

**Г** Разблокируйте держатель фильтра (14), переместив рычаг вправо.

**Н** Выньте держатель фильтра и выбросьте кофейный осадок вместе с бумажным фильтром в емкость для биологических отходов.

- Установите держатель фильтра на место.
- Заблокируйте его, переместив рычаг влево до фиксации.



## ОЧИСТКА

Необходимо регулярно выполнять чистку кофеварки, чтобы предотвратить образование накипи. Накипь может отрицательно повлиять на работу устройства.

*Указания.*

- Части устройства не подходят для мытья в посудомоечной машине.
- Категорически запрещается погружать термокофейник (9) в воду или другие жидкости, так как в ином случае вода может попасть между стенками термокофейника.

- При необходимости используйте для чистки термокофейника и его крышки (8) небольшое количество чистящего средства и мягкую щетку.
- Вытрите наружные части кофеварки влажной тканевой салфеткой.
- В случае негерметичности антикапельного устройства в держателе фильтра (14) промойте его под проточной водой.

### Время от времени

- При сильном загрязнении положите в термокофейник таблетку для посудомоечной машины и налейте горячей воды.
- Оставьте этот раствор для воздействия на несколько часов (например, на ночь).
- Опорожните термокофейник и промойте его несколько раз чистой водой.

### Удаление накипи

Кофеварку необходимо регулярно очищать от накипи. Регулярное удаление накипи позволяет экономить энергию. Частота удаления накипи зависит от жесткости используемой воды.

Следующие признаки указывают на то, что кофеварку необходимо очистить от накипи:

- устройство выключается, хотя в емкости для воды (3) еще имеется вода (автоматическое выключение при наличии накипи);
- видимые отложения накипи в емкости для воды и напорной трубке (4);
- для приготовления кофе требуется заметно больше времени;
- приготовление кофе происходит более громко, чем обычно;
- во время приготовления кофе выходит много пара из отверстия.

Порядок действий для удаления накипи:

- Вставьте пустой бумажный фильтр в держатель (14), чтобы собрать в него накипь.
- Приготовьте 1,1 литра раствора средства для удаления накипи согласно указаниям производителя (в случае уксусной или лимонной эссенции используйте 1 часть эссенции и 2 части воды).
- Заполните раствором емкость для воды до отметки «max» на указателе уровня воды (5).
- Включите кофеварку с помощью сетевого выключателя (6).
- Пропустите через устройство примерно две чашки раствора, после чего выключите устройство.
- Дайте средству для накипи подействовать около 20–30 минут.

- Снова включите устройство и пропустите через него оставшийся раствор.

*Указание.*

*Устройство может выключиться, хотя в емкости для воды еще имеется раствор средства для удаления накипи. В этом случае дайте раствору подействовать еще раз, после чего снова включите устройство.*

- Выполните два раза промывку свежей водой (см. раздел «Промывка устройства» в главе «Запуск»).
- При необходимости повторите удаление накипи.

## ХРАНЕНИЕ

Храните устройство в недоступном для детей месте.

## УТИЛИЗАЦИЯ СТАРЫХ ЭЛЕКТРИЧЕСКИХ И ЭЛЕКТРОННЫХ УСТРОЙСТВ



Этот символ указывает на то, что данное изделие запрещается утилизировать вместе с

неотсортированными твердыми бытовыми отходами. Существует отдельная (бесплатная) система для сбора и возврата старых электрических и электронных устройств. Для получения дополнительной информации обратитесь в муниципальную администрацию или магазин, в котором было приобретено это изделие. Передавая это изделие на надлежащую утилизацию, вы помогаете избежать возможных негативных последствий для окружающей среды и здоровья людей, а также сохраняете природные ресурсы.

**ПРЕДПИСАНИЕ REACH**

См. [www.ritterwerk.de](http://www.ritterwerk.de)

**ОБСЛУЖИВАНИЕ,  
РЕМОНТ И ЗАПАСНЫЕ  
ДЕТАЛИ**

Для сервисного обслуживания, ремонта и приобретения запасных деталей следует обращаться в местную сервисную службу!

См. [www.ritterwerk.de](http://www.ritterwerk.de)

**ТЕХНИЧЕСКИЕ ДАННЫЕ**

Устройство соответствует требованиям для получения маркировки CE.



Напряжение сети / Потребляемая мощность: см. маркировку на нижней стороне устройства

Класс защиты: 1

**ГАРАНТИЙНОЕ  
ОБЯЗАТЕЛЬСТВО**

В случае гарантийных претензий или потребности в услугах сервисной службы необходимо в обязательном порядке отправить тостер в сервисную службу в соответствующей стране.

**ПОЯСНЕНИЯ К СИМВОЛАМ**

Символ	Пояснение
	Маркировка CE: данное изделие соответствует действующим требованиям Европейского союза.
	Данное изделие выведено на рынок после 13 августа 2005 г. Его запрещается утилизировать вместе с обычным бытовым мусором. Символ с зачеркнутым мусорным контейнером указывает на необходимость раздельного сбора.
	Подходит для контакта с пищевыми продуктами

## VŠEOBECNÉ BEZPEČNOSTNÉ UPOZORNENIA

Aby sa predišlo zraneniam alebo poškodeniu kávovaru, bezpodmienečne dodržujte nasledujúce bezpečnostné pokyny:

- Používajte prístroj len v domácnosti, a nie na podnikateľské účely.
- Nikdy nekladzte prístroj na horúci podklad alebo do blízkosti otvoreného ohňa.
- Používajte výlučne spolu dodané príslušenstvo.
- Nelámte sieťový kábel. Neomotávajte kábel okolo prístroja.
- Sieťový kábel umiestnite tak, aby neprišiel do styku s horúcimi alebo ostrohranými predmetmi. Nenechajte sieťový kábel prevísať ponad okraj pracovnej plochy.
- S prístrojom pracujte až po jeho bezpečnom zostavení.
- Tento prístroj môžu používať deti od 8 rokov, ako aj osoby so zníženými fyzickými, zmyslovými alebo duševnými schopnosťami, alebo s nedostatočnými skúsenosťami a/alebo vedomosťami, keď sú pod dozorom, alebo boli

poučené ohľadne bezpečného používania tohto prístroja a rozumejú nebezpečenstvám, ktoré z toho vyplývajú.

- Deti sa nesmú hrať s týmto prístrojom.
- Deti do 8 rokov udržiavajte v bezpečnej vzdialenosti od prístroja a prípojného vedenia.
- Čistenie a používateľskú údržbu nesmú vykonávať deti, okrem prípadu, že sú staršie ako 8 rokov a sú pod dohľadom.
- Prístroj sa nesmie používať prostredníctvom spínacích hodín alebo diaľkového systému.
- Prístroj pripojte výlučne k vhodnému zdroju striedavého napätia, ktorý zodpovedá údajom na výrobnom štítku.
- Do prístroja sa smie naplniť iba také množstvo studenej vody, ktoré zodpovedá maximálnemu možnému počtu šálok (označenie „max“).
- Počas prevádzky nenechávajte prístroj bez dozoru.
- Prístroj sa nesmie počas prevádzky nachádzať v skrini.
- Časti prístroja uchopte iba za určené držiaky.

- Hrozí nebezpečenstvo obarenia parou unikajúcou z otvoru pre výstup pary. Tento otvor sa nemie zakryť. Počas prevádzky nikdy nevysúvajte filter ani neotvárajte veko nádržky na vodu.
  - Do zapnutého alebo ešte horúceho prístroja sa nesmie plniť žiadna voda.
  - Izolovanú kanvicu nezohrievajte na plynovom plameni, elektrickej platničke, v mikrovlnnej rúre a pod.
- Nebezpečenstvo zasiahnutia elektrickým prúdom**
- Pri každej prevádzkovej poruche, pred každým čistením, ak sa prístroj nepoužíva a v prípade, že prístroj nie je pod dohľadom, vždy vytiahnite elektrickú zástrčku zo zásuvky. Neťahajte pritom za kábel, ale za zástrčku.
  - Nikdy neponorte prístroj do vody alebo podobných kvapalín. Nevystavujte prístroj dažďu alebo inej vlhkosti. V prípade, ak by prístroj predsa len spadol do vody, najprv vytiahnite sieťovú zástrčku zo zásuvky a až potom vyberte prístroj z vody.
- Pred opätovným uvedením do prevádzky ho nechajte preskúšať v autorizovanej servisnej prevádzke.
- Nepoužívajte prístroj s vlhkými rukami. Nepoužívajte prístroj, ak je vlhký alebo mokrý, alebo ak stojíte na vlhkej podlahe. Nepoužívajte prístroj vonku.
  - V prípade poškodenia častí prístroja okamžite zastavte prevádzku a skontaktujte sa so zákazníckou službou spoločnosti ritter.
  - Ak sa poškodí sieťový kábel, musí byť vymenený výrobcom, jeho servisnou službou alebo podobnými kvalifikovanými osobami, aby sa predišlo ohrozeniu.

Vyklopte obrázky na prednej a zadnej obálke návodu.

Pred uvedením prístroja do prevádzky si starostlivo prečítajte návod. Uchovajte si návod na použitie a v prípade odovzdania prístroja inej osobe ho priložte k prístroju.

Alternatívne je k dispozícii aktuálny návod na použitie na stránke [www.ritterwerk.de](http://www.ritterwerk.de).

## URČENIE ÚČELU

Kávovar slúži na prípravu filtrovanej kávy.

Používajte prístroj len v domácnosti, a nie na podnikateľské účely.



Kávovar je vhodný pre kontakt s potravinami.

Použitie, ktoré sa vymyká z určeného účelu alebo nesprávna obsluha môžu viesť k ťažkým zraneniam alebo k poškodeniu prístroja. Stratíte nárok na celú záruku a nároky vyplývajúce z ručenia.

## OPIS FUNKCIÍ

Pomocou tohto kávovaru je možné pripraviť až 8 šálok po 125 ml filtrovanej kávy. Počet šálok je možné odčítať na ukazovateli hladiny vody v nádržke na vodu.

Nádržka na vodu a parný systém stroja sa nachádzajú nad filtrom. Krátka vzdialenosť medzi nádržkou na vodu a filtrom znižuje tepelné straty a šetrí tak energiu.

Izolovaná kanvica je vyložená vákuovým pláštom z ušľachtilej ocele, takže sa môže použiť nielen na udržiavanie kávy v teplom stave, ale aj ako servírovacia kanvica. Izolovaná kanvica obsiahne až 1 liter kávy.

Kávovar sa automaticky vypne po ukončení procesu parenia. Dĺžka doby potrebná na vypnutie závisí od úrovne zaväpnenia, ako aj počtu šálok, ktoré sa práve spracovávajú.

Spotreba v pohotovostnom režime je 0 W. Automatické zabránenie vzniku vodného kameňa zabraňuje predčasnému opotrebovaniu a zvýšenej spotrebe energie zaväpnými prístrojmi.

## UVEDENIE DO PREVÁDZKY

### Príprava

Opatrne vybaľte prístroj. Odstráňte všetky časti balenia a uschovajte ich spolu s obalom. Pri neskoršej likvidácii častí obalu sa musia dodržať platné zákonné ustanovenia pre správnu likvidáciu.

### Používanie izolovanej kanvice

#### POZOR, nebezpečenstvo poškodenia prístroja:

- Izolovanú kanvicu nezohrievajte na plynovom plameni, elektrickej platničke, v mikrovlnnej rúre a pod.
- Izolovanú kanvicu nerozoberajte.

#### Upozornenie:

*Do izolovanej kanvice (9) nenalievajte žiadne mliečne produkty ani sytené nápoje.*

Veko izolovanej kanvice (8) má k dispozícii tri polohy. Tieto sú označené piktogramami:



Sparenie kávy



Vyliatie kávy



Odobratie veka

Aktuálna poloha je zobrazená pomocou šípky (7) na izolovanej kanvici.

### Sparenie kávy:

**A** Pri dodaní sa veko izolovanej kanvice (8) nachádza v polohe „Sparenie kávy“.

### Vyliatie kávy:

**B** Otočte veko izolovanej kanvice (8) do polohy „Vyliatie kávy“. Veko sa uvoľní a mierne sa nadvihne.

- Vylejte kávu.

### **C** a **D** Odobratie/zatvorenie veka:

- Pre odobratie otočte veko izolovanej kanvice (8) do polohy „Odobratie veka“.
- Pre zatvorenie nasadte veko na izolovanú kanvicu (9) do polohy „Odobratie veka“. Otočte veko do polohy „Sparenie kávy“.

### Umiestnenie prístroja

- Postavte kávovar na rovný, nekĺzavý, suchý podklad v bezprostrednej blízkosti elektrickej zásuvky.
- Zasuňte sieťový kábel (12) do elektrickej zásuvky.

### Vypláchnutie prístroja

Pred prvým použitím sa kávovar musí 2-krát vypláchnuť vodou:

- Postavte izolovanú kanvicu (9) do stredu na podstavec (10). Dávajte pritom pozor na to, aby šípka (7) smerovala k polohe „Sparenie kávy“.
- Do čistej nádoby naplňte studenú, čistú vodu.

**E** Vyklopte veko nádržky na vodu (1) nahor.

#### Upozornenie:

*Do prístroja sa smie naplniť iba také množstvo studenej vody, ktoré zodpovedá maximálnemu možnému počtu šálok (označenie „max“).*

- Naplňte nádržku na vodu (3) vodou až po označenie „max.“ na ukazovateli hladiny vody (5).

- Zatvorte veko nádržky na vodu.
- Zapnite kávovar pomocou sieťového vypínača (6). Kontrolka na vypínači svieti načerveno.

### **POZOR, nebezpečenstvo obarenia:**

- Hrozí nebezpečenstvo obarenia parou unikajúcou z otvoru pre výstup pary (2). Tento otvor sa nemie zakryť. Počas prevádzky nikdy nevysúvajte filter ani neotvárajte veko nádržky na vodu.
- Do zapnutého alebo ešte horúceho prístroja sa nesmie plniť žiadna voda.
- Počkajte, kým sa kávovar po ukončení procesu parenia automaticky nevypne. Sieťový vypínač potom zaskočí naspäť do východiskovej polohy.
- Vyprázdňte izolovanú kanvicu.
- Zopakujte opísané kroky s čerstvou vodou.

## **VARENIE KÁVY**

- Zasuňte sieťový kábel (12) do elektrickej zásuvky.

*Upozornenia:*

*Káva zostane dlhšie horúca, keď budete rešpektovať tieto upozornenia:*

- *Pred varením kávy vypláchnite izolovanú kanvicu (9) horúcou vodou.*
- *Zoberte izolovanú kanvicu z podstavca (10), keď pretiekla všetka káva.*
- Postavte izolovanú kanvicu do stredu na podstavec. Dávajte pritom pozor na to, aby šípka (7) smerovala k polohe „Sparenie kávy“.
- Do čistej nádoby naplňte studenú, čistú vodu.

**E** Vyklopte veko nádržky na vodu (1) nahor.

*Upozornenie:*

*Do prístroja sa smie naplniť iba také množstvo studenej vody, ktoré zodpovedá maximálnemu možnému počtu šálok (označenie „max“).*

- Naplňte nádržku na vodu (3) do takej miery, ktorá zodpovedá želanému počtu šálok. Potrebný objem si môžete pozrieť na ukazovateli hladiny vody (5).
- Zatvorte veko nádržky na vodu.

**F** Vysuňte filter (13) z prístroja doľava až na doraz.

- Vložte papierový filter (veľkosť filtra 4) priamo do držiaka filtra (14). Preložte pritom izolované okraje papierového filtra tak, aby filter neprečnieval.
- Nasypte do papierového filtra také množstvo zomletej kávy, ktoré zodpovedá želanému počtu šálok.
- Zasuňte filter naspäť do prístroja.
- Zapnite kávovar pomocou sieťového vypínača (6). Kontrolka na vypínači svieti načerveno.

### **POZOR, nebezpečenstvo obarenia:**

- Hrozí nebezpečenstvo obarenia parou unikajúcou z otvoru pre výstup pary (2). Tento otvor sa nemie zakryť. Počas prevádzky nikdy nevysúvajte filter ani neotvárajte veko nádržky na vodu.
- Do zapnutého alebo ešte horúceho prístroja sa nesmie plniť žiadna voda.

- Počkajte, kým sa kávovar po ukončení procesu parenia automaticky nevypne. Sieťový vypínač potom zaskočí naspäť do východiskovej polohy.

- Keď pretečie všetka káva, vyberte izolovanú kanvicu.
- Otočte veko izolovanej kanvice (8) do polohy „Vylitatie kávy“ a servírujte kávu.

*Upozornenie:*

*Neodkladajte izolovanú kanvicu, pretože táto nie je absolútne utesnená.*

## **Vybratie filtra na kávu**

**F** Vysuňte filter (13) z prístroja doľava až na doraz.

**G** Uvoľnite držiak filtra (14) posunutím páčky doprava.

**H** Vyberte držiak filtra a zlikvidujte kávovú usadeninu spolu s papierovým filtrom v bioodpade.

- Opäť vložte držiak filtra.
- Zaisťte ho posunutím páčky doľava až do aretovanej polohy.

## **ČISTENIE**

Čistite kávovar pravidelne, aby ste sa vyhli usadeniu vodného kameňa. Usadeniny vodného kameňa môžu ovplyvniť výkon prístroja.

*Upozornenia:*

– *Časti prístroja nie sú vhodné na čistenie v umývačke riadu.*

– *Nikdy neponorte izolovanú kanvicu (9) do vody ani iných kvapalín, pretože v opačnom prípade sa môže dostať voda medzi steny izolovanej kanvice.*

- V prípade potreby vyčistite izolovanú kanvicu a veko izolovanej kanvice (8) malým množstvom umývacieho prostriedku a mäkkou kefkou.
- Utrite vonkajšie časti kávovaru vlhkou handričkou.
- Keď je netesný komponent držiaka filtra určený na zastavenie kvapkania (14), vypláchnite ho pod tečúcou vodou.

## Občas

- V prípade silného znečistenia vložte do izolovanej kanvice tabletu do umývačky riadu a naplňte ju horúcou vodou.
- Zmes nechajte pôsobiť niekoľko hodín (napr. cez noc).
- Vyprázdnite izolovanú nádobu a viackrát ju opláchnite čistou vodou.

## Odstránenie vodného kameňa

Z kávovaru pravidelne odstraňujte vodný kameň. Pravidelné odstraňovanie vodného kameňa šetrí energiu. Frekvencia odstraňovania vodného kameňa závisí od miestnej tvrdosti vody.

Nasledujúce príznaky poukazujú na to, že sa z kávovaru musí odstrániť vodný kameň:

- Prístroj sa vypne aj napriek tomu, že sa v zásobníku vody (3) ešte nachádza voda (automatické zabránenie vzniku vodného kameňa)
- Viditeľné usadeniny vodného kameňa v nádržke na vodu a vo výtlakovej rúrke (4)
- Proces sparenia trvá nápadne dlhšie
- Proces sparenia je hlučnejší než zvyčajne
- Silný únik pary počas procesu sparenia

Pri odstraňovaní vodného kameňa postupujte nasledovne:

- Do držiaka filtra vložte čistý papierový filter (14), aby sa vápnik na ňom zachytil.
- Zmiešajte 1, l odvápnovacieho roztoku podľa údajov výrobcu (v prípade octovej alebo citrónovej esencie použite 1 diel esencie a 2 diely vody).
- Naplňte do nádržky na vodu až po značku „max.“ na ukazovateli hladiny vody (5) odvápnovací roztok.

- Zapnite kávovar pomocou sieťového vypínača (6).
- Nechajte pretiecť približne dve šálky a prístroj následne vypnite.
- Odvápnovací roztok nechajte 20 až 30 minút pôsobiť.
- Prístroj opäť zapnite a nechajte pretiecť zvyšný odvápnovací roztok.

*Upozornenie:*

*Je možné, že sa prístroj vypne aj napriek tomu, že sa v zásobníku vody ešte nachádza odvápnovací roztok. Tento nechajte znova pôsobiť a následne prístroj opäť vypnite.*

- Dvakrát prepláchnite čerstvou vodou (pozrite „Vyláčnutie prístroja“ v časti „Uvedenie do prevádzky“).
- V prípade potreby odvápnenie zopakujte.

## USCHOVANIE

Uschovajte prístroj mimo dosahu detí.

## LIKVIDÁCIA STARÝCH ELEKTRICKÝCH A ELEKTRONICKÝCH ZARIADENÍ



Tento symbol znamená, že tento výrobok sa nesmie likvidovať s netriedeným komunálnym odpadom. Existuje samostatný (bezplatný) systém zberu a odovzdávania starých elektrických a elektronických zariadení. Ďalšie informácie vám poskytne váš miestny úrad alebo predajňa, kde ste si výrobok zakúpili. Zabezpečením správnej likvidácie tohto výrobku pomôžete predchádzať možným negatívnym vplyvom na životné prostredie a ľudské zdravie a šetríte prírodné zdroje.

## NARIADENIE REACH (nariadenie o regulácii, evaluácii a autorizácii chemických látok)

Pozrite [www.ritterwerk.de](http://www.ritterwerk.de)

## SERVIS, OPRAVY a NÁHRADNÉ DIELY

Pre servis, opravy a náhradné diely sa spojte s miestnym servisným miestom!

Pozrite [www.ritterwerk.de](http://www.ritterwerk.de)

## TECHNICKÉ ÚDAJE

Prístroj zodpovedá predpisom CE.



Sieťové napätie/príkon: pozrite výrobný štítok na spodnej strane prístroja

Trieda ochrany: 1

## VYHLÁSENIE O ZÁRUKU

Na tento kávovar ritter poskytuje 2-ročnú záruku od výrobcu, odpočítavanú od dátumu zakúpenia a podľa pravidiel reklamačných poriadkov EÚ. Vaše zákonné nároky na záruku podľa § 437 a nasl. zákonov BGB (nemeckého občianskeho zákonníka) zostávajú týmto usmerením nedotknuté. Záruka výrobcu sa vzťahuje na všetky prístroje predávané v rámci Európskej únie. Podmienky záruky si môžete pozrieť na odkaze [www.ritterwerk.de/warranty](http://www.ritterwerk.de/warranty). V prípade záručných nárokov alebo za účelom využitia zákazníckej služby, treba kávovar v každom prípade odoslať národnej zákazníckej službe.

**VYSVETLENIE SYMBOLOV**

Symbol	Vysvetlenie
	Označenie CE: Produkt zodpovedá platným požiadavkám Európskej Únie.
	Produkt bol uvedený na trh po 13. auguste 2005. Nesmie sa likvidovať v bežnom komunálnom odpade. Symbol preškrtnutej odpadovej nádoby odkazuje na nevyhnutnosť separovaného zberu.
	Vhodné pre kontakt s potravinami



## SPLOŠNI VARNOSTNI NAPOTKI

Da bi preprečili telesne poškodbe ali okvare aparata za kavo, vedno upoštevajte naslednje varnostne napotke:

- Napravo uporabljajte izključno v gospodinjstvu in ne profesionalno.
- Naprave nikoli ne postavljajte na vroče površine ali v bližino odprtega ognja.
- Uporabljajte izključno dodatno opremo, ki je bila priložena napravi.
- Ne upogibajte napajalnega kabla. Ne ovijajte napajalnega kabla okoli naprave.
- Pazite, da napajalni kabel ne pride v stik z vročimi ali ostrimi predmeti. Napajalnega kabla ne pustite viseti čez rob delovne površine.
- Napravo uporabite šele, ko je varno nameščena.
- To napravo lahko uporabljajo otroci, starejši od 8 let, ter tudi osebe z omejenimi fizičnimi, zaznavnimi oziroma duševnimi sposobnostmi ali s pomanjkanjem izkušen in/ali znanja, če

so pri tem nadzorovane ali so bile podučene o varni uporabi naprave in razumejo nevarnosti pri njeni uporabi.

- Otroci se z napravo ne smejo igrati.
- Napravo in napajalni kabel shranjujte nedosegljiva otrokom, mlajšim od 8 let.
- Otroci smejo napravo čistiti in vzdrževati samo, če so starejši od 8 let in so pri tem nadzorovani.
- Naprave ni dovoljeno napajati prek časovnega stikala ali daljinskega sistema.
- Napravo priključite izključno na primeren vir izmenične napetosti, ki ustreza navedbam na tipski ploščici.
- Napravo je dovoljeno napolniti s hladno vodo samo do oznake za največje dovoljeno število skodelic (oznaka „max“).
- Naprave med delovanjem nikoli ne pustite brez nadzora.
- Naprava med delovanjem ne sme stati v omaro.
- Dele naprave prijemajte samo za temu namenjene ročaje.

- Obstaja nevarnost oparin zaradi pare na odprtini za izpust pare. Te odprtine ni dovoljeno prekriti. Med delovanjem naprave nikoli ne odpirajte filtra ali pokrova posode za vodo.
- V vklopljeno ali še neohlajeno napravo ni dovoljeno nalivati vode.
- Termos vrča ne segrevajte na plinskem kuhalniku, električni kuhalni plošči, v mikrovalovni pečici ali podobnem.
- Naprave nikoli ne uporabljajte z vlažnimi rokami. Ne uporabljajte je, če je vlažna ali mokra, ali če stojite na vlažnih tleh. Ne uporabljajte je na prostem.
- Če je kateri od delov naprave poškodovan, jo takoj prenehajte uporabljati in se obrnite na servisno službo družbe ritter.
- Da bi se izognili nevarnostim, lahko poškodovan napajalni kabel zamenja samo proizvajalec, njegova servisna služba ali podobno usposobljena oseba.

### **Nevarnost električnega udara**

- V primeru motenj delovanja, pred vsakim čiščenjem, če naprave ne uporabljate ali jo pustite nenadzorovano, vedno izključite električni vtikač iz omrežne vtičnice. Pri tem ne vlecite za napajalni kabel, temveč za električni vtikač.
- Naprave nikoli ne potaplajte v vodo ali druge tekočine. Nikoli je ne izpostavljajte dežju ali vlagi. Če bi naprava vseeno padla v vodo, najprej izključite električni vtikač iz omrežne vtičnice in šele nato vzemite napravo iz vode. V takšnem primeru naj jo pred ponovno uporabo pregleda pooblaščen servisier.

Razgrnite slike na sprednji in zadnji platinici.

Pred prvo uporabo skrbno preberite navodila za uporabo. Navodila za uporabo shranite in jih priložite napravi, če jo posredujete naprej.

Najnovejša navodila za uporabo so na voljo tudi na spletnem mestu [www.ritterwerk.de](http://www.ritterwerk.de).

## NAMEN UPORABE

Aparat za kavo je namenjen pripravi filter kave.

Napravo uporabljajte izključno v gospodinjstvu in ne profesionalno.



Aparat za kavo je namenjen za stik z živili.

Neustrezna ali napačna uporaba lahko povzroči hude telesne poškodbe ali okvare naprave. V takšnih primerih garancija in jamstvo prenehata veljati.

## OPIS FUNKCIJ

Z aparatom za kavo lahko pripravite do 8 skodelic filter kave po 125 ml. Število skodelic je mogoče odčitati na prikazu nivoja vode v posodi za vodo.

Posoda za vodo in kuhalni sistem aparata sta nad filtrom. Kratka pot med posodo za vodo in filtrom preprečuje temperaturne izgube in s tem varčuje z energijo.

Termos vrč je obdan z vakuumskim valjem iz legiranega jekla, zato ga je mogoče uporabljati kot termovko za kavo ali servirni vrč. V termos vrč je mogoče naliti do 1 l kave.

Aparat za kavo se po kuhanju samodejno izklopi. Čas izklopa je odvisen od oblog in vodnega kamna ter števila skodelic, ki so trenutno v obdelavi.

Poraba električne energije v stanju pripravljenosti je 0 W.

Samodejni izklop zaradi vodnega kamna ščiti pred prezgodnjo obrabo aparata in povečano porabo energije zaradi oblog iz vodnega kamna, ki se naberejo na delih naprave.

## PRVA UPORABA

### Priprava

Napravo previdno vzemite iz embalaže. Odstranite vse dele embalaže in jih shranite skupaj z embalažo. Pri poznejšem odlaganju delov embalaže med odpadke je treba upoštevati veljavne zakonske predpise za pravilno odlaganje med odpadke.

### Uporaba termos vrča

#### PREVIDNO, nevarnost okvare naprave:

- Termos vrča ne segrevajte na plinskem kuhalniku, električni kuhalni plošči, v mikrovalovni pečici ali podobnem.
- Termos vrča ne razstavljajte.

#### Opomba:

V termos vrč (9) ne nalivajte mlečnih izdelkov ali gaziranih pijač.

Pokrov termos vrča (8) ima tri položaje. Ti so označeni s piktogrami:



Kuhanje kave



Nalivanje kave



Odstranjevanje pokrova

Trenutni položaj je prikazan s puščico (7) na termos vrču.

### Kuhanje kave:

**A** Ob dobavi je pokrov termos vrča (8) v položaju za „kuhanje kave“.

### Nalivanje kave:

**B** Zavrtite pokrov termos vrča (8) v položaj za „nalivanje kave“. Pokrov se prosti in nekoliko dvigne.

- Nalijte kavo.

### **C** in **D** Odstranjevanje/zapiranje pokrova:

- Če ga želite odstraniti, zavrtite pokrov termos vrča (8) v položaj za „odstranjevanje pokrova“.
- Če ga želite zapreti, namestite pokrov na termos vrč (9) v položaj za „odstranjevanje pokrova“. Zavrtite pokrov v položaj za „kuhanje kave“.

### Postavitev naprave

- Aparat za kavo postavite na ravno, nedrsečo, suho podlago v neposredni bližini omrežne vtičnice.
- Vključite napajalni kabel (12) v omrežno vtičnico.

### Spiranje naprave

Pred prvo uporabo je treba aparat za kavo 2-krat sprati z vodo:

- Postavite termos vrč (9) na sredino podstavka (10). Pri tem pazite, da bo puščica (7) kazala na „kuhanje kave“.
- V čisto posodo nalijte hladno svežo vodo.

**E** Odprite pokrov posode za vodo (1).

#### Opomba:

Napravo je dovoljeno napolniti s hladno vodo samo do oznake za največje dovoljeno število skodelic (oznaka „max“).

- Posodo za vodo (3) napolnite z vodo do oznake „max“ na prikazu nivoja vode (5).
- Zaprite pokrov posode za vodo.
- S stikalom za vklop (6) vklopite aparat za kavo. Lučka na stikalu sveti rdeče.

**PREVIDNO, nevarnost oparin:**

- Obstaja nevarnost oparin zaradi pare na odprtini za izpust pare (2). Te odprtine ni dovoljeno prekriti. Med delovanjem naprave nikoli ne odpirajte filtra ali pokrova posode za vodo.
- V vklopljeno ali še neohlajeno napravo ni dovoljeno nalivati vode.

- Počakajte, da se aparat za kavo po kuhanju samodejno izklopi. Stikalo za vklop nato znova skoči v začetni položaj.
- Izpraznite termos vrč.
- Ponovite opisane korake s svežo vodo.

**KUHANJE KAVE**

- Vključite napajalni kabel (12) v omrežno vtičnico.

**Opomba:**

*Kava bo ostala topla dlje časa, če upoštevate naslednje napotke:*

- *Pred kuhanjem kave sperite termos vrč (9) z vročo vodo.*
- *Odstranite termos vrč s podstavka (10), ko je kava v celoti stekla vanj.*

- Postavite termos vrč na sredino podstavka. Pri tem pazite, da bo puščica (7) kazala na „kuhanje kave“.
- V čisto posodo nalijte hladno svežo vodo.

**E** Odprite pokrov posode za vodo (1).

**Opomba:**

*Napravo je dovoljeno napolniti s hladno vodo samo do oznake za največje dovoljeno število skodelic (oznaka „max“).*

- Napolnite posodo za vodo (3) do oznake za želeno število skodelic. To je mogoče odčitati na prikazu nivoja vode (5).
- Zaprite pokrov posode za vodo.

**F** Odprite filter (13) do konca v levo iz naprave.

- Vstavite papirnat filter (velikosti 4) ravno v nosilec za filter (14). Pri tem preganite narebne robove papirnatega filtra, da filter ne bo segal čez rob.
- V papirnat filter nasujte mletu kavo za želeno število skodelic.
- Zaprite filter nazaj v napravo.
- S stikalom za vklop (6) vklopite aparat za kavo. Lučka na stikalu sveti rdeče.

**PREVIDNO, nevarnost oparin:**

- Obstaja nevarnost oparin zaradi pare na odprtini za izpust pare (2). Te odprtine ni dovoljeno prekriti. Med delovanjem naprave nikoli ne odpirajte filtra ali pokrova posode za vodo.
- V vklopljeno ali še neohlajeno napravo ni dovoljeno nalivati vode.

- Počakajte, da se aparat za kavo po kuhanju samodejno izklopi. Stikalo za vklop nato znova skoči v začetni položaj.
  - Ko je kava v celoti stekla v termos vrč, ga odstranite.
  - Zavrtite pokrov termos vrča (8) v položaj za „nalivanje kave“ in kavo postrezite.
- Opomba:**  
*Termos vrča ne postavljajte v ležeč položaj, ker ne tesni v celoti.*

**Odstranjevanje filtra za kavo**

**F** Odprite filter (13) do konca v levo iz naprave.

**G** Sprostite nosilec za filter (14) tako, da potisnete ročico v desno.

**H** Odstranite nosilec za filter in odložite kavno usedlino skupaj s papirnatim filtrom med biološke odpadke.

- Znova vstavite nosilec za filter.
- Pričvrstite ga tako, da ročico potisnete v levo do zaskoka.

**ČIŠČENJE**

Aparat za kavo čistite redno, da preprečite nabiranje vodnega kamna. Vodni kamen lahko vpliva na delovanje naprave.

**Opomba:**

- *Deli naprave niso primerni za pomivanje v omivalnem stroju.*
- *Termos vrča (9) nikoli ne potaplajte v vodo ali druge tekočine, ker lahko sicer voda prade med njegove stene.*

- Termos vrč in pokrov termos vrča (8) po potrebi očistite s kančkom čistila in mehko ščetko.
- Zunanje površine aparata za kavo obrišite z vlažno krpo.
- Če kapljalni zamašek nosilca za filter (14) ne tesni, ga sperite pod tekočo vodo.

**Občasno**

- V primeru trdovratne umazane postavite tableto za pomivalni stroj v termos vrč in ga napolnite z vročo vodo.
- Pustite, da mešanica učinkuje nekaj ur (npr. čez noč).
- Izpraznite termos vrč in ga večkrat sperite s svežo vodo.

**Odstranjevanje vodnega kamna**

Iz aparata za kavo redno odstranjujte vodni kamen. Če vodni kamen redno odstranjujete, aparat varčuje z energijo. Kako pogosto bo treba odstraniti vodni kamen, je odvisno od trdote vode na mestu uporabe.

Da je iz aparata za kavo treba odstraniti vodni kamen, nakazuje naslednji znaki:

- naprava se izklopi, čeprav je v posodi za vodo (3) še dovolj vode (samodejni izklop zaradi vodnega kamna)
- vidno kopičenje vodnega kamna v posodi za vodo in dvizni cevi (4)

- bistveno daljše kuhanje
- glasnejše kuhanje
- večji izpust pare med kuhanjem

Pri odstranjevanju vodnega kamna sledite spodnjim navodilom:

- V nosilec za filter (14) vstavite prazen papirnati filter, kamor se bodo ujeli delci vodnega kamna.
- 1,1 litra tekočine za odstranjevanje vodnega kamna pripravite v skladu z navodili proizvajalca (če uporabljate esenco s kisom ali limono, naj bo mešanica sestavljena iz ene tretjine esence in dveh tretjin vode).
- Posodo za vodo napolnite s tekočino za odstranjevanje vodnega kamna do oznake „max“ na prikazu nivoja vode (5).
- S stikalom za vklop (6) vklopite aparat za kavo.
- Skozi aparat naj steče za približno dve skodelici tekočine, nato napravo izklopite.
- Tekočino za odstranjevanje vodnega kamna pustite delovati od 20 do 30 minut.
- Napravo znova vklopite in pustite, da skozi steče še preostala tekočina za odstranjevanje vodnega kamna.

*Opomba:*

*Naprava se lahko izklopi, četudi je v posodi za vodo še ostala tekočina za odstranjevanje vodnega kamna. Preostalo tekočino še enkrat pustite delovati in napravo zatem znova vklopite.*

- Napravo dvakrat sperite s svežo vodo (glejte razdelek „Spiranje naprave“ v poglavju „Prva uporaba“).
- Postopek odstranjevanja vodnega kamna po potrebi ponovite.

## SHRANJEVANJE

Napravo shranjujte nedosegljivo otrokom.

## ODSTRANJEVANJE ODPADNE ELEKTRIČNE IN ELEKTRONSKE OPREME



Ta simbol označuje, da tega izdelka ne smete odvreči med nerazvrščene komunalne odpadke. Za zbiranje in vračilo odpadne električne in elektronske opreme obstaja ločen (brezplačen) sistem. Za več informacij se obrnite na vašo lokalno upravo ali trgovino, kjer ste izdelek kupili. S pravičnim odlaganjem tega izdelka boste pomagali preprečiti morebitne negativne posledice za okolje in zdravje ljudi ter ohraniti naravne vire.

## UREDBA REACH

Glejte spletno mesto [www.ritterwerk.de](http://www.ritterwerk.de)

## SERVIS, POPRAVILA IN NADOMESTNI DELI

Za servis, popravila in nadomestne dele se obrnite na najbližjo servisno službo!

Glejte spletno mesto [www.ritterwerk.de](http://www.ritterwerk.de)

## RAZLAGA SIMBOLOV

Simbol	Razlaga
	Oznaka CE: izdelek je skladen z veljavnimi zahtevami Evropske Unije.
	Izdelek je na trg prišel po 13. Avgustu 2005. Ne odvrzite ga med običajne gospodinjne odpadke. Simbol prečrtanega zaboynika za smeti opozarja na nujnost ločenega zbiranja odpadkov.
	Primerno za stik z živili.

## TEHNIČNI PODATKI

Naprava je v skladu s CE-predpisi.

Omrežna napetost/moč: glejte tipsko ploščico na spodnji strani naprave

Razred zaščite: 1

## GARANCIJSKA IZJAVA

Za ta aparat za kavo družbe ritter ponujamo 2-letno garancijo proizvajalca, ki velja od datuma nakupa in v skladu z določbami direktiv EU o jamstvu. Ta uredba ne vpliva na vaše zakonske zahtevke glede garancije v skladu s čl. 437 ff. BGB (Nemški civilni zakonik). Garancija proizvajalca velja za vse naprave, ki se prodajajo v Evropski uniji. Garancijske pogoje si lahko ogledate na [www.ritterwerk.de/warranty](http://www.ritterwerk.de/warranty). Za uveljavljanje garancije ali servisne storitve je treba aparat za kavo v vsakem primeru poslati nacionalni servisni službi.

## **ALLMÄNNA SÄKERHETSANVISNINGAR**

För att undvika personskador eller skada på kaffebryggaren är det mycket viktigt att beakta följande säkerhetsanvisningar:

- Apparaten bör endast användas i hemmet och inte yrkesmässigt.
- Ställ aldrig apparaten på heta ytor eller i närheten av öppen låga.
- Använd endast det medföljande tillbehöret.
- Böj inte nätkabeln. Linda inte kabeln runt apparaten.
- Lägg nätkabeln så att den inte kommer i kontakt med föremål som är heta eller har vassa kanter. Låt inte nätkabeln hänga ned över kanten på arbetsytan.
- Arbeta med apparaten först när den står uppställd på ett säkert sätt.
- Denna apparat kan användas av barn från 8 år och av personer med nedsatt fysisk, sensorisk eller mental förmåga eller som saknar erfarenhet och/eller kunskap, under förutsättning att de övervakas eller undervisas angående säker användning och har förstått de risker som gäller i detta sammanhang.
- Barn får inte leka med apparaten.
- Barn under 8 år ska hållas borta från apparaten och anslutningsledningen.
- Rengöring och underhåll får inte genomföras av barn om de inte är över 8 år och under uppsikt.
- Apparaten får inte användas via en timer eller fjärrkontroll.
- Apparaten får endast anslutas till lämplig växelström som motsvarar uppgifterna på typskylten.
- Apparaten får endast fyllas på med kallt vatten upp till max. antal koppar (markering "max").
- Apparaten får inte lämnas utan övervakning vid användning.
- Apparaten får inte stå i ett skåp vid användning.
- Ta endast tag i delarna i de avsedda greppen.

- Det finns en skållningsrisk pga ångan som kommer ut ur ångutloppet. Det får inte täckas över. Vid användning får inte filtret vridas undan eller vattenbehållarens lock öppnas.
- Vatten får inte fyllas på om apparaten är påslagen eller fortfarande är varm.
- Värm inte upp termoserna på en gaslåga, på en elspis, i en mikrovågsugn eller liknande.
- Använd inte apparaten med fuktiga händer. Använd den inte om den är fuktig eller våt eller om du står på ett fuktigt golv. Använd inte apparaten utomhus.
- Ta apparaten genast ur bruk vid skador på dess delar och kontakta ritter kundtjänst.
- Om nätkabeln skadas måste den bytas ut av tillverkaren, dess kundtjänst eller liknande behörig person för att undvika risker.

### **Risk för elstöt**

- Vid driftstörningar, före varje rengöring, när apparaten inte är i bruk och utan uppsikt ska stickkontakten alltid dras ut ur eluttaget. Dra då alltid i kontakten och inte i kabeln.
- Doppa aldrig ned apparaten i vatten eller andra vätskor. Utsätt aldrig apparaten för regn eller annan fukt. Om apparaten ändå hamnar i vatten någon gång ska stickkontakten först dras ut ur eluttaget och först därefter ska apparaten tas upp ur vattnet. Lämna därefter in den för översyn på ett behörigt serviceställe innan den åter tas i bruk.

Slå upp bilderna på bokomslagets insida i början och slutet.

Läs noga igenom anvisningen innan apparaten tas i bruk. Spara bruksanvisningen och skicka med den när apparaten lämnas vidare.

Den aktuella bruksanvisningen står även till förfogande på [www.ritterwerk.de](http://www.ritterwerk.de).

## ANVÄNDNING

Kaffebryggaren är avsedd för att tillaga bryggkaffe.

Apparaten bör endast användas i hemmet och inte yrkesmässigt.



Kaffebryggaren är lämplig för livsmedel.

Ej avsett bruk eller felaktig användning kan leda till svåra personskador eller skada på apparaten. I sådana fall gäller inga garanti- eller ansvarsanspråk.

## FUNKTIONSBSKRIVNING

Upp till 8 koppar med 125 ml bryggkaffe vardera kan tillagas med kaffebryggaren. Antal koppar kan avläsas på vattennivåindikatorn i vattenbehållaren.

Vattenbehållaren och apparatens bryggssystem sitter ovanför filtret. Den korta sträckan mellan vattenbehållaren och filtret minskar temperaturförlusten och sparar därmed energi.

Termosen har en vakuumcylinder av rostfritt stål så att den både kan användas till att hålla kaffet varmt och att servera med. Termosen rymmer upp till 1 liter kaffe.

Kaffebryggaren stängs av automatiskt efter bryggningen. Tiden till avstängning är beroende av förkalkningen samt antalet koppar som ska bryggas. Standby-förbrukningen ligger på 0 Watt.

Kalkstoppautomatiken förhindrar slitage i förtid och en ökning av energiförbrukningen pga förkalkade delar.

## FÖRSTA ANVÄNDNING

### Förberedelse

Se upp när apparaten tas ut ur förpackningen. Ta bort alla förpackningsdelar och spara dessa tillsammans med förpackningen. När förpackningsdelarna ska kasseras ska gällande lagliga bestämmelser för en fackmannamässig kassering beaktas.

### Använda termos

#### SE UPP, risk för skada på apparaten:

- Värm inte upp termosen på en gaslåga, på en elspis, i en mikrovågsugn eller liknande.
- Ta inte isär termosen.

*Anvisning:*  
Fyll inte i mjölkprodukter eller kolsyrehaltiga drycker i termosen (9).

Termoslocket (8) har tre lägen. De är markerade med symboler:



Brygga kaffe



Hälla upp/ut kaffe



Ta bort locket

Det aktuella läget visas med en pil (7) på termosen.

### Brygga kaffe:

**A** Vid leverans befinner sig termoslocket (8) i läget "Brygga kaffe".

### Hälla upp/ut kaffe:

**B** Vrid termoslocket (8) till läget "Hälla upp/ut kaffe". Locket öppnas och lyfts lite.

- Häll upp/ut kaffet.

### **C** och **D** Ta bort/stänga locket:

- Ta bort termoslocket (8) genom att vrida det till läget "Ta bort locket".
  - Stäng locket genom att placera det på termosen (9) i läget "Ta bort locket".
- Vrid locket till "Brygga kaffe".

### Ställa upp apparaten

- Ställ kaffebryggaren på ett jämnt, halkfritt, torrt underlag i omedelbar närhet till ett eluttag.
- Anslut nätkabeln (12) till eluttaget.

### Skölja apparaten

Kaffebryggaren måste sköljas 2 gånger med vatten före den första användningen:

- Ställ termosen (9) mitt på sockeln (10). Se då till att pilen (7) pekar på "Brygga kaffe".
- Fyll på kallt, rent vatten i ett rent kår.

**E** Fäll upp vattenbehållarens lock (1).

*Anvisning:*

Apparaten får endast fyllas på med kallt vatten upp till max. antal koppar (markering "max").

- Fyll på vatten i vattenbehållaren (3) upp till markeringen "max" på vattennivåindikatorn (5).
- Stäng vattenbehållarens lock.
- Slå på kaffebryggaren med strömbrytaren (6). Lampan på strömbrytaren lyser rött.

### SE UPP, skällningsrisk:

- Det finns en skällningsrisk pga ångan som kommer ut ur ångutloppet (2). Det får inte täckas över. Vid användning får inte filtret vridas undan eller vattenbehållarens lock öppnas.
- Vatten får inte fyllas på om apparaten är påslagen eller fortfarande är varm.



- Vänta tills kaffebyggaren har stängts av automatiskt efter avslutad bryggnig. Strömbrytaren hoppar då tillbaka till utgångsläget.
- Töm termosens.
- Upprepa de beskrivna stegen med rent vatten.

## KOKA KAFFE

- Anslut nätkabeln (12) till eluttaget.

*Anvisningar:*

*Kaffet förblir varmt längre om du beaktar följande anvisningar:*

- Skölj termosens (9) med hett vatten innan bryggnig.
- Ta bort termosens från sockeln (10) när kaffet har bryggts färdigt.
- Ställ termosens mitt på sockeln. Se då till att pilen (7) pekar på "Brygga kaffe".
- Fyll på kallt, rent vatten i ett rent kärl.

**E** Fäll upp vattenbehållarens lock (1).

*Anvisning:*

*Apparaten får endast fyllas på med kallt vatten upp till max. antal koppar (markering "max").*

- Fyll på vattenbehållaren (3) med önskat antal koppar. Detta kan avläsas på vattennivåindikatorn (5).
- Stäng vattenbehållarens lock.

**E** Vrid ut filtret (13) åt vänster till stoppet.

- Sätt i ett pappersfilter (filterstorlek 4) rakt i filterhållaren (14). Vik in pappersfiltrets räfflade kanter så att det inte står ut.
- Lägg i malet kaffe för önskat antal koppar i pappersfiltret.
- Vrid in filtret igen.
- Slå på kaffebyggaren med strömbrytaren (6). Lampan på strömbrytaren lyser rött.

### SE UPP, skällningsrisk:

- Det finns en skällningsrisk pga ångan som kommer ut ur ångutloppet (2). Det får inte täckas över. Vid användning får inte filtret vridas undan eller vattenbehållarens lock öppnas.
- Vatten får inte fyllas på om apparaten är påslagen eller fortfarande är varm.

- Vänta tills kaffebyggaren har stängts av automatiskt efter avslutad bryggnig. Strömbrytaren hoppar då tillbaka till utgångsläget.
- Ta bort termosens när kaffet har bryggts färdigt.
- Vrid termoslocket (8) till läget "Hålla upp/ut kaffe" och servera/håll ut.

*Anvisning:*

*Lägg inte termosens, eftersom den inte är helt tät.*

### Ta bort kaffefiltret

**F** Vrid ut filtret (13) åt vänster till stoppet.

**G** Lossa filterhållaren (14) genom att skjuta spaken åt höger.

**H** Ta bort filterhållaren och kassera kaffesumpen samt pappersfilter som organiskt avfall.

- Sätt i filterhållaren igen.
- Spärra den genom att skjuta spaken åt vänster tills den snäpper i.

## RENGÖRING

Rengör kaffebyggaren regelbundet för att förebygga kalkavlagringar. Kalkavlagringar kan påverka apparatens effekt.

*Anvisningar:*

- *Delarna är inte lämpliga för rengöring i diskmaskin.*
- *Doppa aldrig ned termosens (9) i vatten eller andra vätskor, eftersom vatten då kan komma in mellan termosens väggar.*

- Rengör termosens och termoslocket (8) vid behov med lite diskmedel och en mjuk borste.
- Torka av kaffebyggarens utvändiga delar med en fuktig trasa.
- Skölj av droppstoppet på filterhållaren (14) under rinnande vatten om det är otätt.

### Då och då

- Lägg i en diskmedelstablett i termosens om den är mycket smutsig och fyll på med hett vatten.
- Låt blandningen verka i flera timmar (t.ex. över natten).
- Töm termosens och skölj ur den flera gånger med rent vatten.

### Avkalkning

Avkalka kaffebyggaren regelbundet. Regelbunden avkalkning sparar energi. Avkalkningsintervallerna är beroende av den lokala vattenhårdheten.

Följande kännetecken påpekar att kaffebyggaren måste avkalkas:

- Apparaten stängs av fastän det fortfarande finns kvar vatten i vattenbehållaren (3) (kalkstoppautomatik)
- Synliga kalkavlagringar i vattenbehållaren och i vattenröret (4)
- Bryggnigen tar mycket längre tid
- Bryggnigen är mer högljud än normalt
- Mycket ånga kommer ut under bryggnigen

Genomför avkalkningen enligt följande:

- Sätt i ett tomt pappersfilter i filterhållaren (14) för att fånga upp kalket i det.
- Blanda 1,1 liter avkalkningslösning enligt tillverkarens anvisningar (använd 1 del sprit/essens och 2 delar vatten vid ättiksprit eller citronessens).

- Fyll på avkalkningslösningen i vattenbehållaren upp till markeringen "max" på vattennivåindikatorn (5).
- Slå på kaffebryggaren med strömbrytaren (6).
- Brygg ca två koppar och stäng sedan av apparaten.
- Låt avkalkningslösningen verka i 20 till 30 minuter.
- Slå på apparaten igen och låt resten av avkalkningslösningen brygga färdigt.

**Anvisning:**

*Det är möjligt att apparaten stängs av fastän det fortfarande finns kvar avkalkningslösning i vattenbehållaren. Låt då verka en gång till och slå sedan på apparaten igen.*

- Skölj 2 gånger med rent vatten (se "Skölja apparaten" under "Första användning").
- Upprep avkalkningen vid behov.

## FÖRVARING

Förvara apparaten oåtkomlig för barn.

## KASSERING AV ELEKTRISKA OCH ELEKTRONISKA, GAMLA APPARATER



Denna symbol anger att denna produkt inte får kasseras tillsammans med osorterat,

kommunalt avfall. Det finns ett separat (gratis) system för insamling och retur av elektriska och elektroniska, gamla apparater. Kontakta kommunen eller affären där du köpte produkten för ytterligare information. Genom att se till att denna produkt kasseras enligt föreskrift hjälper du till att förhindra negativ påverkan på miljö och hälsa samt återvinna de naturliga resurserna.

## REACH-FÖRORDNING

Se [www.ritterwerk.de](http://www.ritterwerk.de)

## SERVICE, REPARATIONER OCH RESERVDELAR

Kontakta den lokala kundtjänsten för service, reparation och reservdelar!

Se [www.ritterwerk.de](http://www.ritterwerk.de)

## TEKNISKA DATA

Apparaten uppfyller CE-föreskrifterna.

Nätspänning/effektuttag: se typskylt på apparatens undersida  
Skyddsklass: 1

## GARANTIFÖRSÄKRAN

För denna ritter kaffebryggare ges en 2-årig garanti av tillverkaren, räknat från inköpsdatum och enligt EU-direktivet för garantiåtaganden. Dina lagstadgade garantianspråk enligt § 437 ff. BGB (tyska civillagen) påverkas inte av detta. Tillverkargarantin gäller för alla apparater som har sålts inom EU. Garantivillkoren finns på [www.ritterwerk.de/warranty](http://www.ritterwerk.de/warranty). Kaffebryggaren måste alltid skickas till den nationella kundtjänsten vid garantianspråk eller för service.

## SYMBOLFÖRKLARING

Symbol	Förklaring
	CE-märkning: Produkten stämmer överens med gällande krav inom EU.
	Produkten har tagits i bruk efter 13 augusti 2005. Den får inte kasseras tillsammans med de normala hushållssoporna. Symbolen med den genomstrukna soptunnan visar att de måste kasseras separat.
	Lämplig för livsmedel

## GENEL GÜVENLİK TALİMATLARI

Yaralanmaları veya kahve makinesinin hasar görmesini önlemek için aşağıda yer alan güvenlik talimatlarına mutlaka uyunuz:

- Cihazı yalnızca ev ortamında kullanınız. Ticari amaçla kullanmayınız.
- Cihazı asla sıcak yüzeylere veya açık alev yakınına yerleştirmeyiniz.
- Yalnızca cihazla birlikte verilen aksesuarları kullanınız.
- Elektrik kablosunu bükmeyiniz. Kabloyu cihazın etrafına sarmayınız.
- Elektrik kablosunun sıcak veya keskin kenarlı nesnelere temas etmeyecek şekilde yerleştirildiğinden emin olunuz. Elektrik kablosunu çalışma yüzeyinin kenarından sarkmasına izin vermeyiniz.
- Cihazı kullanmadan önce sağlam ve güvenli bir şekilde yerleştirildiğinden emin olunuz.
- Bu cihaz, 8 yaş ve üzeri çocuklar ve fiziksel, algısal ve akli becerileri kısıtlı veya tecrübesi ve/veya bilgisi yetersiz olan kişiler tarafından ancak gözetim altında veya cihazın

emniyetli kullanımı hakkında bilgilendirilmiş olmaları ve cihazın kullanımı sonucu ortaya çıkabilecek tehlikelerin bilincinde olmaları koşuluyla kullanılabilir.

- Çocuklar cihazla oynamamalıdır.
- Cihaz ve bağlantı kablosu 8 yaşından küçük çocuklardan uzak tutulmalıdır.
- Temizlik ve kullanıcı bakımı, 8 yaş üzeri ve gözetim altında olmadıkları sürece çocuklar tarafından yapılmamalıdır.
- Cihaz, bir zamanlayıcı veya bir uzaktan kumanda sistemi kullanılarak çalıştırılmamalıdır.
- Cihazı yalnızca bilgi etiketindeki bilgilere uygun AC gerilimine sahip bir elektrik prizine bağlayınız.
- Cihaz yalnızca mümkün olan maksimum bardak sayısına kadar ("max" işareti) soğuk suyla doldurulabilir.
- Cihaz çalışır durumdayken daima gözetim altında tutunuz.
- Cihaz çalıştırılırken bir dolap içerisinde olmamalıdır.
- Cihaz parçalarını yalnızca bu amaç için sağlanan tutamlardan tutunuz.

- Buhar çıkış deliğinden dışarı çıkan buhar nedeniyle haşlanma tehlikesi vardır. Bu delik kapatılmamalıdır. Çalışma sırasında filtreyi asla döndürmeyiniz veya su haznesi kapağını açmayınız.
- Açık veya hala sıcak durumda olan cihaza su doldurulmamalıdır.
- Termosu bir gaz alevinde, elektrikli bir plaka üzerinde, mikrodalga fırında veya benzeri bir yerde ısıtmayınız.
- Cihazı ıslak elle kullanmayınız. Cihaz nemli veya ıslakken ya da ıslak bir zemin üzerinde kullanmayınız. Cihazı dış mekanlarda kullanmayınız.
- Cihazın parçalarından birinin hasar görmesi durumunda, cihazı hemen durdunuz ve ritler Müşteri Hizmetleri ile iletişime geçiniz.
- Hasar görmüş bir elektrik kablosu, tehlikeli durumları önlemek amacıyla yalnızca üretici, teknik servis veya benzer niteliklere sahip yetkili kişiler tarafından değiştirilmelidir.

### **Elektrik çarpması tehlikesi**

- Arıza durumunda, temizlik öncesinde, cihazın çalışmadığı zamanlarda ve cihazın başında kimse yokken cihazın fişini mutlaka prizden çekiniz. Fişi çekerken kablodan değil fişten tutunuz.
- Cihazı asla suya veya başka bir sıvıya batırmayınız. Cihazı asla yağmura veya başka bir nem kaynağına maruz bırakmayınız.  
Cihaz suya düşerse önce fişini prizden çekiniz ve sonra cihazı sudan çıkarınız. Tekrar kullanmaya başlamadan önce mutlaka yetkili bir servis tarafından kontrol edilmesini sağlayınız.

Kıtapçığın ön ve arka yüzlerinde bulunan şemaları açınız.

Lütfen cihazı kullanmaya başlamadan önce kılavuzu dikkatle okuyunuz. Kullanım kılavuzunu saklayınız ve cihazı başka birine verdiğinizde kılavuzu da beraberinde veriniz.

Ayrıca güncel kullanım kılavuzuna [www.ritterwerk.de](http://www.ritterwerk.de) adresinden de erişebilirsiniz.

## KULLANIM AMACI

Kahve makinesi, filtre kahve hazırlamak için kullanılmak üzere tasarlanmıştır.

Cihazı yalnızca ev ortamında kullanınız. Ticari amaçla kullanmayınız.



Kahve makinesi gıda maddeleri ile temas etmeye uygundur.

Amacına uygun olmayan veya hatalı kullanım, ciddi yaralanmalara veya cihazın arızalanmasına neden olabilir. Bu gibi durumlarda garanti geçerliliğini yitirir ve üretici firmanın sorumluluğu sona erer.

## FONKSİYON AÇIKLAMASI

Kahve makinesi 125 ml'lik 8 fincana kadar filtre kahve hazırlayabilir. Su haznesi üzerindeki su seviye göstergesi fincan sayısını göstermektedir.

Makinenin su haznesi ve demleme sistemi filtrenin üzerinde yer almaktadır. Su haznesinin filtreye bu kadar yakın olması ısı kaybını azaltır ve dolayısıyla enerji tasarrufu sağlar.

Termos, hem kahveyi sıcak tutabilmesi hem de servis sürahisi olarak kullanılabilmesi için vakumlu paslanmaz çelik bir silindir ile kaplanmıştır. Termos, 1 litreye kadar kahve alabilir.

Kahve makinesi, demleme işlemi tamamlandıktan sonra otomatik olarak kapanır. Cihazın ne kadar sürede kapanacağı kireç seviyesine ve kaç fincan içecek hazırlandığına göre değişir.

Bekleme modunda tüketim 0 watt'tır.

Otomatik kireç önleyici, kireçlenmiş cihaz parçalarını nedeniyile erken aşınmayı ve yıpranmayı buna bağlı olarak da artan enerji tüketimini önler.

## ÇALIŞTIRMA

### Hazırlık

Cihazı kutusundan dikkatlice çıkarınız. Tüm ambalaj malzemelerini çıkarınız ve bunları kutuyla beraber saklayınız.

Ambalaj parçalarını daha sonraki bir tarihte atarken profesyonel bertaraf için geçerli yasal hükümlere uyulmalıdır.

### Termos kullanımı

#### DİKKAT, Kahve makinesinde hasar tehlikesi:

- Termosu bir gaz alevinde, elektrikli bir plaka üzerinde, mikrodalga fırında veya benzeri bir yerde ısıtmayınız.
- Termosu parçalarına ayırmayınız.

#### Not:

*Termosa (9) süt ürünleri veya gazlı içecekler koymayınız.*

Termos kapağının (8) üç konumu vardır. Bunlar küçük resimlerle işaretlenmiştir:



Kahve demleme



Kahveyi dökme



Kapağı çıkarma

Mevcut konum, termos üzerinde bir okla (7) gösterilir.

### Kahve demleme:

**A** Termos kapağı (8) teslimat sırasında "Kahve demleme" konumundadır.

### Kahveyi dökme:

**B** Termos kapağını (8) "Kahveyi dökme" konumuna döndürünüz. Kapak gevşer ve biraz yükselir.

- Kahveyi dökünüz.

### **C** ve **D** Kapağı çıkarma/kapatma:

- Çıkarmak için termos kapağını (8) "Kapağı çıkarma" konumuna döndürünüz.
- Kapatmak için kapağı termos (9) üzerindeki "Kapağı çıkarma" konumuna getiriniz. Kapağı "Kahve demleme" konumuna döndürünüz.

### Cihazın yerleştirilmesi

- Kahve makinesini prize yakın bir konumdaki düz, kuru ve kaymayan bir yüzeye yerleştiriniz.
- Elektrik kablosunu (12) prize takınız.

### Cihazın durulanması

Kahve makinesi ilk kullanımdan önce su ile 2 kez durulanmalıdır:

- Termosu (9) altlığın (10) ortasına yerleştiriniz. Okun (7) "Kahve demleme" işaretini gösterdiğinden emin olunuz.
- Temiz bir kaba soğuk, temiz su doldurunuz.

**E** Su haznesi kapağını (1) yukarı kaldırınız.

#### Not:

*Cihaz yalnızca mümkün olan maksimum bardak sayısına kadar ("max" işareti) soğuk suyla doldurulabilir.*

- Su haznesini (3), su seviye göstergesindeki (5) "max" işaretine kadar suyla doldurunuz.
- Su haznesi kapağını kapatınız.
- Kahve makinesini güç anahtarına (6) basarak açınız. Anahtar üzerindeki lamba kırmızı yanar.

### DİKKAT, Haşlanma tehlikesi:

- Buhar çıkış deliğinden (2) dışarı çıkan buhar nedeniyle haşlanma tehlikesi vardır. Bu delik kapatılmamalıdır. Çalışma sırasında filtreyi asla döndürmeyiniz veya su haznesi kapağını açmayınız.
- Açık veya hala sıcak durumda olan cihaz su doldurulmamalıdır.

- Demleme işlemi bittikten sonra kahve makinesinin otomatik olarak kapanmasını bekleyiniz. Güç anahtarı daha sonra başlangıç konumuna geri döner.
- Termosu boşaltınız.
- Açıklanan adımları temiz su ile tekrarlayınız.

## KAHVENİN YAPILMASI

- Elektrik kablosunu (12) prize takınız.
- Talimatlar:**  
*Aşağıdaki talimatları uygularsanız kahve uzun süre sıcak kalacaktır:*
- Kahve yapmadan önce termosu (9) sıcak suyla durulayınız.
- Kahve tamamen boşaltıldı-ğında termosu altlıktan (10) çıkarınız.
- Termosu altlığın ortasına yerleştiriniz. Okun (7) "Kahve demleme" işaretini gösterdiğinden emin olunuz.
- Temiz bir kaba soğuk, temiz su doldurunuz.
- E** Su haznesi kapağını (1) yukarı kaldırınız.

**Not:**

*Cihaz yalnızca mümkün olan maksimum bardak sayısına kadar ("max" işareti) soğuk suyla doldurulabilir.*

- İstenen bardak sayısına ulaşana kadar su haznesini (3) doldurunuz. Bu sayı, su seviye göstergesinden (5) okunabilir.
- Su haznesi kapağını kapatınız.

**F** Filtreyi (13) dayanak noktasına kadar cihazın dışına, sola doğru döndürünüz.

- Filtre sepetine (14) doğrudan bir kağıt filtre (filtre boyutu 4) yerleştiriniz. Bunu yaparken, kağıt filtrenin delikli kenarlarını çıkıntı yapmayacak şekilde katlayınız.

• Çekilmiş kahveyi istenen fincan sayısına göre kağıt filtreye koyunuz.

- Filtreyi tekrar cihaza doğru döndürünüz.

- Kahve makinesini güç anahtarına (6) basarak açınız. Anahtar üzerindeki lamba kırmızı yanar.

### DİKKAT, Haşlanma tehlikesi:

- Buhar çıkış deliğinden (2) dışarı çıkan buhar nedeniyle haşlanma tehlikesi vardır. Bu delik kapatılmamalıdır. Çalışma sırasında filtreyi asla döndürmeyiniz veya su haznesi kapağını açmayınız.
- Açık veya hala sıcak durumda olan cihaza su doldurulmamalıdır.

- Demleme işlemi bittikten sonra kahve makinesinin otomatik olarak kapanmasını bekleyiniz. Güç anahtarı daha sonra başlangıç konumuna geri döner.
- Kahve tamamen boşaltıldı-ğında termosu çıkarınız.
- Termos kapağını (8) "Kahveyi dökme" konumuna döndürünüz ve kahveyi servis ediniz.

**Not:**

*Tamamen sızdırmaz olması nedeniyle termosu yere koymayınız.*

### Kahve filtresini çıkarma

**F** Filtreyi (13) dayanak noktasına kadar cihazın dışına, sola doğru döndürünüz.

**G** Kolu sağa kaydırarak filtre sepetinin (14) kilidini açınız.

**H** Filtre sepetini çıkarınız ve kahve telvesini kağıt filtre ile birlikte organik atıklar arasına atınız.

- Filtre sepetini tekrar yerine yerleştiriniz.
- Kolu yerine oturana kadar sola kaydırarak kilitleyiniz.

## TEMİZLİK

Kireç birikintilerinin oluşmasını önlemek için kahve makinesini düzenli olarak temizleyiniz. Kireç birikintileri cihazın performansını olumsuz etkileyebilir.

### Talimatlar:

– *Cihaz parçaları, bulaşık makinesinde temizlenmeye uygun değildir.*

– *Termosu (9) asla suya veya diğer sıvılara daldırmayınız, aksi takdirde termosun yüzeyleri arasına su girebilir.*

- Gerekirse termosu ve termos kapağını (8) biraz bulaşık deterjanı ve yumuşak bir fırça ile temizleyiniz.
- Kahve makinesinin dışını nemli bir bezle siliniz.
- Filtre sepetinin (14) damlama durdurucusu sızdıyorsa makineyi akan suyun altında durulayınız.

### Ara sıra

- Çok kirliyse termosu bir bulaşık makinesi tableti koyunuz ve üzerine sıcak su dökünüz.
- Karışımın birkaç saat termos üzerinde kalmasına (örneğin gece) izin veriniz.
- Termosu boşaltınız ve birkaç kez temiz suyla durulayınız.

### Kireçten arındırma

Kahve makinesini düzenli olarak kireçten arındırınız. Düzenli olarak yapılan kireçten arındırma işlemi enerji tasarrufu sağlar. Kireçten arındırma sıklığı, yerel su sertliğine bağlıdır.

Aşağıdaki belirtiler, kahve makinesinin kirecinin temizlenmesi gerektiğini gösterir:

- Su haznesinde (3) hala su olmasına rağmen cihazın kendi kendine kapanması (otomatik kireç önleyici)
- Su haznesinde ve yükseltme borusunda (4) gözle görülür kireç birikintileri olması
- Demleme sürecinin belirgin şekilde daha uzun sürmesi
- Demleme işleminin normalden daha gürültülü olması
- Demleme işlemi sırasında güçlü buhar çıkması

Kireçten arındırmak için şu şekilde ilerleyiniz:

- İçerideki kireci toplamak için filtre sepetine (14) boş bir kağıt filtre yerleştiriniz.
- Üreticinin talimatlarına göre 1,1 litre kireç çözücü solüsyonu karıştırınız (sirke veya limon özü için 1 ölçek esans ve 2 ölçek su kullanınız).
- Su haznesini, su seviye göstergesindeki (5) "max" işaretine kadar kireç çözücü solüsyonla doldurunuz.
- Kahve makinesini güç anahtarına (6) basarak açınız.
- Yaklaşık iki bardak akmasına izin veriniz ve ardından cihazı kapatınız.
- Kireç çözme solüsyonunun 20 ila 30 dakika cihazda kalmasına izin veriniz.
- Cihazı tekrar açınız ve kalan kireç çözücü solüsyonunun akmasına izin veriniz.

**Not:**

*Su haznesinde hala kireç çözücü solüsyon olmasına rağmen cihazın kendi kendine kapanma olasılığı vardır. Sonra tekrar kireç çözmesine izin veriniz ve ardından cihazı tekrar açınız.*

- 2 kez temiz suyla durulayınız (bkz. "Çalıştırma" altındaki "Cihazın durulanması").
- Gerekirse kireç çözme işlemini tekrarlayınız.

## SAKLAMA

Cihazı çocukların ulaşamayacağı bir yerde saklayınız.

## ELEKTRİKLİ VE ELEKTRONİK HURDA CİHAZLARIN BERTARAF EDİLMESİ



Bu sembol, bu ürünün sınıflandırılmamış belediye atıklarıyla birlikte bertaraf

edilmemesi gerektiğini belirtir. Elektrikli ve elektronik hurda cihazların toplanması ve iadesi için ayrı (ücretsiz) bir sistem vardır. Ayrıntılı bilgi için lütfen belediyenize veya ürünü satın aldığınız mağazaya başvurun. Bu ürünün usulüne uygun şekilde bertaraf edilmesini sağlayarak, çevre ve insan sağlığı için olası olumsuz sonuçların önlenmesine ve doğal kaynakların korunmasına yardımcı olabilirsiniz.

## REACH YÖNETMELİĞİ

[www.ritterwerk.de](http://www.ritterwerk.de) web sitesine bakınız.

## SERVİS, ONARIMLAR VE YEDEK PARÇALAR

Servis, onarımlar ve yedek parçalar için lütfen bulunduğunuz bölgedeki müşteri hizmetlerine başvurunuz!

[www.ritterwerk.de](http://www.ritterwerk.de) web sitesine bakınız.

## SEMBOLLERİN AÇIKLAMASI

Sembol	Açıklama
	CE işareti: Ürün, Avrupa Birliği'nde yürürlükte olan gereklilikleri karşılar özelliğindedir.
	Bu ürün 13 Ağustos 2005 tarihinden sonra piyasaya sürülmüştür. Ürün normal evsel atıklar ile birlikte imha edilemez. Üzeri çizili çöp kutusu sembolü, cihazın ayrı olarak toplanması gerektiğini göstermektedir.
	Gıda maddeleri ile temas etmeye uygundur.

## TEKNİK BİLGİLER

Bu cihaz CE işareti taşımaktadır.  
Şebeke gerilimi/elektrik tüketimi:  
Cihazın altındaki bilgi etiketindedir.

Koruma Sınıfı: 1

## GARANTİ BEYANI

Bu ritter kahve makinesi için, satın alma tarihinden itibaren geçerli olacak ve AB garanti direktiflerinin kapsamına uygun olacak şekilde 2 yıllık üretici garantisi sunuyoruz. BGB (Almanya Medeni Kanunu) § 437 ve devamı kapsamındaki yasal garanti haklarınız bu düzenlemeden etkilenmez. Üretici garantisiz, Avrupa Birliği içinde satılan tüm cihazlar için geçerlidir. Garanti koşullarını [www.ritterwerk.de/warranty](http://www.ritterwerk.de/warranty) adresinde bulabilirsiniz. Garanti taleplerinde bulunmak veya müşteri hizmetlerinden faydalanabilmek için kahve makinesinin her durumda ulusal müşteri hizmetlerine gönderilmesi şarttır.

**ritter**  
made in Germany

ritterwerk GmbH  
Zentralkundendienst  
Industriestraße 13  
82194 Gröbenzell

Telefon (08142) 440 16-60  
Telefax (08142) 440 16-70

kundendienst@ritterwerk.de  
[www.ritterwerk.de](http://www.ritterwerk.de)  
[www.facebook.com/ritterwerk](http://www.facebook.com/ritterwerk)

Stand:06/22  
Teile-Nr. 640.702